



WHIRLPOOL BEDIENUNGSANLEITUNG

WILLKOMMEN

Bitte nehmen Sie sich die Zeit, das gesamte Handbuch zu lesen, bevor Sie Ihren Whirlpool oder Swim Spa in Betrieb nehmen. Dieses Handbuch enthält wichtige Informationen und führt Sie in den Betrieb Ihres neuen Whirlpools oder Swim Spas sowie in die allgemeine erforderliche Wartung ein.

Es wurden alle Anstrengungen unternommen, um die Genauigkeit dieser Bedienungsanleitung zu gewährleisten, jedoch können die Spezifikationen oder das Design je nach Modell variieren. Wenn Sie Fragen zu irgendeinem Aspekt Ihrer Einrichtung, Bedienung oder Wartung haben, wenden Sie sich an Ihren autorisierten Whirlpool-Händler

Wir hoffen, dass Ihr Whirlpool oder Swim Spa viele Jahre Spaß und Entspannung bereiten wird.

REGISTRIEREN SIE IHREN WHIRLPOOL

Bitte nehmen Sie sich einen Moment Zeit, um Ihr Produkt bei uns zu registrieren
www.platinum-spas.com/register-your-product/.

Sie müssen dies innerhalb von 7 Tagen nach der Installation tun, um Ihre
Garantie zu aktivieren.

Meine Whirlpool Daten

Vielleicht möchten Sie auch Ihre Informationen unten eingeben, um später darauf
zurückgreifen zu können.

Wir werden diese Informationen bei Einreichung einer Serviceanfrage anfordern.

Ihr Name –

Kaufdatum –

Whirlpool oder Swim Spa Modell –

Installationsdatum –

Whirlpool Fachhändler –

Adresse Fachhändler –

Steuerung (Bitte ankreuzen)

- Gecko TP500
- Gecko TP700
- Gecko SpäTouch

Seriennummer –

(Im Anschlussbereich des Whirlpools zu finden)

INHALTSVERZEICHNIS

VORBEREITUNG

Elektrische Anforderungen – 08

Elektrischer Anschluss – 10

Installation und Positionierung – 12

Luftwärmepumpen – 18

Bevor Sie Ihren Whirlpool Verwenden – 20

IHREN WHIRLPOOL UND SWIM SPA GENIESSEN

Steuerungsfunktionen - 24

Komponenten und Features - 32

Düsen Design und Anordnung - 34

Düsen und Regelventile - 36

Ausstattung Kabine - 38

Wartung - 40

Umschaltventil und Regler Wartung - 42

Bluetooth - 44

Filterpflege - 48

Reinigung des Whirlpool - 50

Service des Whirlpool - 52

WICHTIGE INFORMATIONEN

Sicherheitsinformationen - 56

Fehlerbehebung - 58

A photograph of a hot tub in a dark room with horizontal blinds. The hot tub is white and has several jets. The lighting is dim, creating a moody atmosphere.

VORBEREITUNG

Elektrische Anforderungen - 08

Elektrischer Anschluss - 10

Installation und Positionierung - 12

Luftwärmepumpen - 18

Bevor Sie Ihren Whirlpool verwenden - 20

ELEKTRISCHE ANFORDERUNGEN

Bevor Sie Ihren Whirlpool oder Swim Spa anschließen können, müssen Sie Ihre Stromversorgung vorbereitet haben. Je nachdem welches Modell Sie gekauft haben, benötigen Sie entweder eine 16, 32 oder 40A Absicherung (prüfen Sie mit Ihrem Lieferanten die Anforderungen für einen Swim Spa).

Die elektrischen Anschlüsse variieren je Modell. Daher prüfen Sie bitte die Anforderungen je Modell. Alle Anschlüsse dürfen nur von einem autorisierten Elektriker vorgenommen werden. Der Anschluss muss den lokalen Vorschriften entsprechen. Es dürfen sich keine Hochspannungsgeräte (höher als 12V) innerhalb von 1,5m zum Whirlpool befinden.

Bevor Ihr Whirlpool angeliefert wird, empfehlen wir folgende Vorbereitung seitens eines zertifizierten Elektrikers:

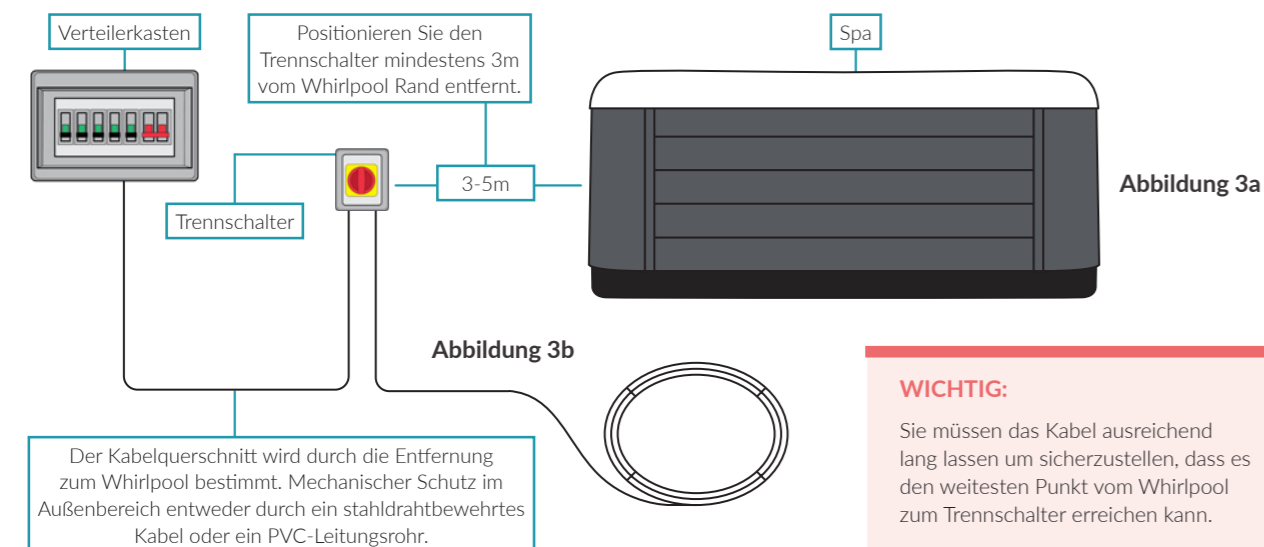

Image 1



Image 2

32 Oder 40A Versorgung

1. Installieren Sie einen 32 oder 40A Schutzschalter (Typ B oder C) im Verteilerkasten (siehe Abbildung 1)
2. Verlegen Sie das benötigte Kabel vom Verteilerkasten zum Trennschalter (siehe Abbildung 2)
3. Der Trennschalter sollte 3-5m vom Whirlpool entfernt sein (siehe Abbildung 3a)
4. Der Elektriker wird entscheiden, ob ein Tiefenerder notwendig ist oder nicht
5. Ein weiteres Kabel von mindestens 10m Länge muss an den Trennschalter angeschlossen werden. Ihr Elektriker kann dieses Kabel an die Anschlussbox Ihrer Steuerung anschließen.
6. Ihr Elektriker sollte genug vom Kabel beim Trennschalter überlassen, um die Seitenwand zu erreichen, wo die Steuerung angebracht ist. Ausreichend Kabellänge ist besser, als zu wenig.
7. Ein Konformitätsnachweis sollte Ihnen von Ihrem Elektriker übergeben werden. Dieser dient als Bestätigung, dass der Elektroanschluss nach gesetzlichen Vorschriften gemacht wurde.



16A Versorgung

Unsere 16A Whirlpools kommen mit keinem Kabel oder Stecker. Diese müssen von Ihnen bereitgestellt werden.

Der Whirlpool sollte an einen eigenen Kreis im Verteiler angeschlossen sein und es sollte kein anderes Gerät daran angeschlossen sein.

Wir empfehlen, dass ein autorisierter Elektriker folgendes vor Anlieferung erledigt:

1. Installation einer 16A wasserdichten Outdoor Steckdose mit einem Fehlerstrom-Schutzschalter. Einen Tiefenerder anbringen, wenn notwendig.
2. Ein 3x2,5mm² Kabel und einen 16A Starkstromstecker mit mind. 10m Länge liefern, welches in einer Schlaufe gelassen werden sollte. Dieses Kabel sollte dann vom Elektriker angeschlossen werden.
3. Vergewissern Sie sich, dass die Outdoor Steckdose mindestens 2-5m vom Whirlpool entfernt ist.
4. Unsere 16A Whirlpools können auch mit einem 16A Stecker in eine Standard-Steckdose angeschlossen werden. Dafür müsste eine geeignete Versorgung von Ihrem Hauptverteiler vorhanden sein. Daher empfehlen wir Ihnen, sich mit Ihrem Elektriker zu konsultieren, ob dies möglich ist. Nichtsdestotrotz empfehlen wir einen 16A Kraftstecker um zukünftige Probleme zu vermeiden.

WICHTIG:

Diese wichtigen Schritte müssen vor der Whirlpool Anlieferung erfolgen. Sollte dies nicht der Fall sein, kann Ihr Whirlpool nicht angeschlossen werden.

Bei einer 16, 32 und 40A Absicherung des Whirlpools empfehlen wir, dass Ihr Elektriker einen Tiefenerder installiert, um sicherzustellen, dass die Erdungssystem Versorgung dieselbe ist, wie der Boden auf dem Sie sich befinden. Das wird jegliche Spannung und Kribbeln in Ihrem Körper verhindern.

ELEKTRISCHER ANSCHLUSS

Die elektrischen Anforderungen variieren bei jedem Modell. Daher prüfen Sie bitte die Anforderungen für jeden individuellen Spa. Alle Elektroanschlüsse dürfen nur von einem zertifizierten Elektriker vorgenommen werden.

Dennoch müssen Sie folgende Anforderungen erfüllen:

- Der Whirlpool muss von einem ausreichend dimensionierten Hauptschalter geschützt sein und sollte die maximale Stromstärke vom Whirlpool abdecken. Ein Whirlpool mit einer maximalen Stromstärke von 30A, sollte mit einem 32A Hauptschalter ausgestattet sein. Der Stoßstrom der Pumpen (z.B. der Stromfluss wenn die Pumpen zum ersten Mal eingeschaltet werden) kann einen wesentlichen Faktor im Elektroanschluss spielen. Einige Installation könnten einen Typ C des Hauptschalters benötigen. Aber dies wird durch den Elektriker bestimmt.
- Ihr Whirlpool sollte auch gegen einen Erdschluss mit einem Fehlerstrom-Schutzschalter geschützt sein. Das ist ein Fehlerstromschutzschalter, um der Gefahr von Stromschlägen bei durchnässten Kabeln oder Verbindungen vorzubeugen. Um einen passenden Fehlerstrom-Schutzschalter zu ermitteln, nimmt man den Hauptschalter + 25% (z.B. 40A Fehlerstrom-Schutzschalter bei Hauptschalter mit 32A).
- Jegliche Outdoor Verkabelung sollte durch die unterirdische Verlegung des Kabels in Schutzrohren oder durch die Verwendung von einem stahldrahtbewerten Kabel von äußeren Schäden passend geschützt werden.
- Schließen Sie Ihren Whirlpool niemals an die Stromversorgung an, bevor dieser nicht zuerst mit Wasser befüllt und auf Undichtheiten geprüft wurde.

- Alle Erdverbindungen müssen ordnungsgemäß abgeschlossen sein und durchgehend einen vollständigen Stromkreis aufweisen.
- Drücken und prüfen Sie den Fehlerstrom-Schutzschalter bevor Sie den Whirlpool zum ersten Mal in Betrieb nehmen. Es ist notwendig alle 3 Jahre den Elektroanschluss von einem Experten überprüfen zu lassen. Die Installation und der Anschluss des Whirlpools, sowie der Austausch des Anschlusskabels und jegliche andere Reparaturen dürfen nur von einem zertifizierten Experten durchgeführt werden. Der Nennauslösestrom sollte nicht 30mA überschreiten. Es sollte einmal pro Monat überprüft werden.

Notfall/Service Arbeiten

Im Falle eines Notfall oder Service Einsatzes wird empfohlen einen Dreh-Trennschalter im Außenbereich zu platzieren. Das ist ein einfacher Dreh EIN/AUS Schalter, welcher in einer Entfernung von mehr als 3m vom Whirlpool platziert werden sollte, um die Betätigung des Schalter von Leuten zu verhindern, welche sich im Whirlpool befinden.

BITTE BEACHTEN SIE:

Ihr Elektriker sollte mindestens 10m als Ersatz Kabel beim Trennschalter überlassen, um sicherzustellen, dass es die Seitenwand erreicht, wo sich die Steuerung befindet.

Sollten Sie irgendwelche Bedenken bezüglich der benötigten elektrischen Vorschriften haben, holen Sie sich bitte professionellen Rat von einem zertifizierten Elektriker.



INSTALLATION UND POSITIONIERUNG

Auspacken Ihres Whirlpools

Die Informationen in diesem Teil sind für das Montageteam angedacht. Für weitere Informationen bezüglich der Positionierung des Whirlpools, bitte lesen Sie den Leitfaden, welcher vor der Lieferung zu befolgen ist.



Prüfung auf Schäden

Packen Sie Ihren Whirlpool sorgfältig aus und prüfen Sie diesen gründlich auf Schäden. Wenn Sie einen Transportschaden bemerken, bitte fotografieren Sie diesen, behalten alle Dokumente/Aufkleber und kontaktieren Sie Ihren Fachhändler, bei welchem der Whirlpool gekauft wurde.



Auswischen von Restwasser

Ihr Whirlpool wurde gründlich im Werk während des Herstellungsprozesses getestet, um eine maximale Verlässlichkeit und langfristige Zufriedenheit zu gewährleisten. Wischen Sie Restwasser aus dem Whirlpool, welches aus den Rohrleitungen nach dem Testen ausgeflossen ist und stellen Sie sicher, dass der Whirlpool vor Befüllen sauber ist.



Entfernen Sie die Filterabdeckung & die Kartuschen

Entfernen Sie die Filterabdeckung und anschließend entfernen Sie auch die Kartuschen Filter bevor Sie den Whirlpool befüllen. Die Anzahl der Kartuschen Filter ist je Modell abhängig.

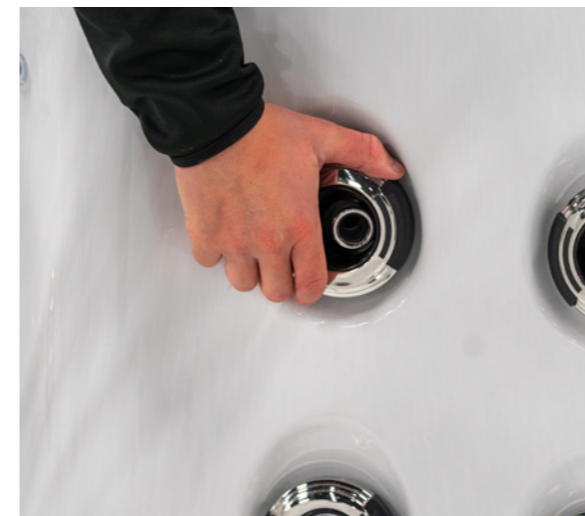

Drehen Sie die Düsen

Prüfen Sie, ob alle Düsen fest geschraubt sind bevor Sie den Whirlpool verwenden. Mit einer Vierteldrehung lässt sich jede Düse Ein- oder Ausschalten. Drehen Sie die Düse gegen den Uhrzeigersinn und etwas fester als gewöhnlich, dann wird die Düse rausgedreht und diese kann rausgenommen werden.

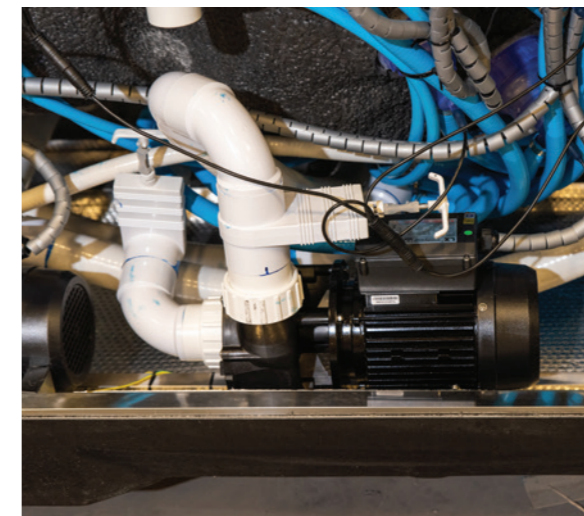

Prüfen Sie die Pumpenanschlüsse und Absperrungen

Bevor Sie den Whirlpool befüllen, entfernen Sie die Seitenwände, wo sich der Pumpenraum und Steuerungsraum befinden. Vergewissern Sie sich, dass alle Pumpenverbindungen fest verschraubt sind und alle Absperrungen offen sind, da diese durch den Transport verschoben worden sein könnten.



Prüfen Sie die Luftregler

Vergewissern Sie sich, dass alle Luftregler an Ihrem Spa auf „AUS“ gestellt sind. Sollten diese nicht ausgeschaltet sein, wird das die Aufheizzeit Ihres Wassers drastisch verlängern.

Whirlpool bevor Wasserbefüllung



Prüfen Sie das Ablassventil

Vergewissern Sie sich zuerst, dass das Ablassventil komplett geschlossen ist, bevor Sie das Wasser in den Whirlpool einlassen.



Anbringung des Cover-Lifters (Optional)

Sobald Ihr Whirlpool am richtigen Platz ist, empfehlen wir Ihnen die Anbringung des Cover-Lifters. Die Anbringung des Lifters soll auch vor der Wasserbefüllung erfolgen, um sicherzustellen, dass genügend Platz um den Whirlpool gegeben ist, um die Funktion des Lifter Mechanismus sicherzustellen. Platzieren Sie den Lifter nicht zu Nahe an nächstgelegene Wände. Jeder Cover Lifter benötigt andere Abstände, um richtig betrieben werden zu können.



Zugang für Stromversorgung im Kabinett

Wenn der Whirlpool ein Plug & Play Modell ist (230V), dann ist die Anschlussleitung bereits richtig angebracht und es muss nichts mehr gemacht werden. Wenn der Whirlpool mit 400V betrieben wird, dann muss eine Anschlussleitung angeschlossen werden. Wenn Sie wollen, dass das Kabel nicht sichtbar ist, müssen Sie ein Loch in einer der Ecken oder im Boden bohren. Dies muss von einem Experten durchgeführt werden.

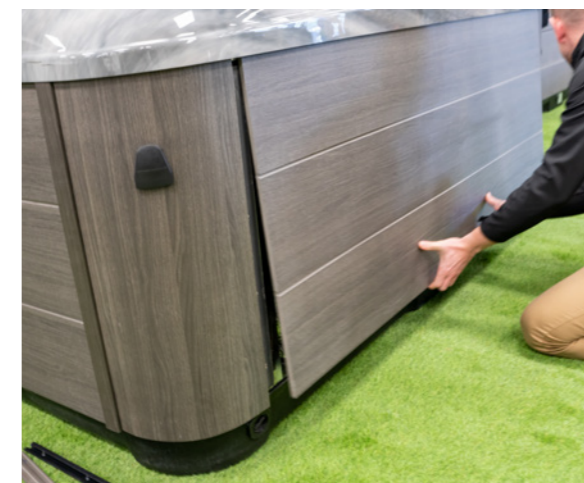
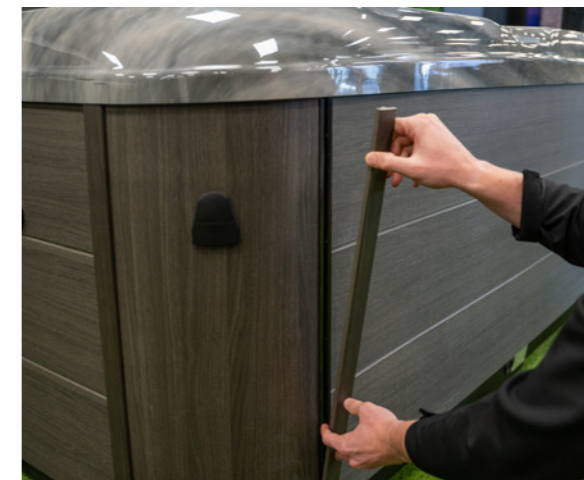

Whirlpool Technikzugang

Bitte sehen Sie die Schritt für Schritt Anleitung, wie die Seitenwände entfernt werden sollten, um Zugang zu den Rohrleitungen und den Elektroanschluss zu erhalten.

Swim Spa vor der Wasserbefüllung



Prüfen Sie das Ablassventil

Vergewissern Sie sich zuerst, dass das Ablassventil komplett geschlossen ist, bevor Sie das Wasser in den Swim Spa einlassen.

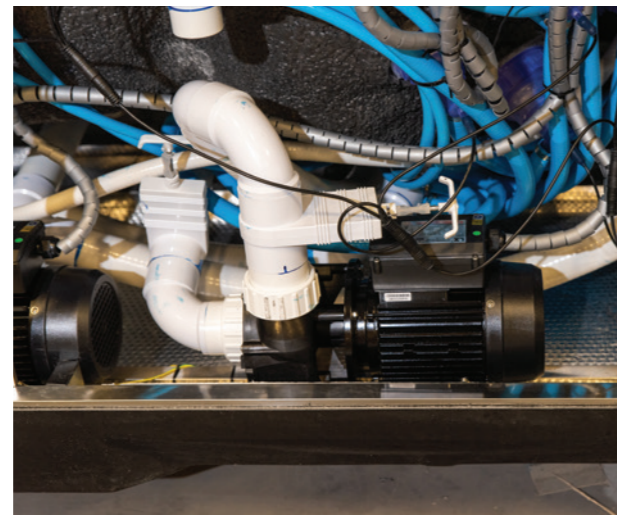

Prüfen Sie die Pumpenanschlüsse und Absperrungen

Bevor Sie den Swim Spa befüllen, entfernen Sie die Seitenwände, wo sich der Pumpenraum und Steuerungsraum befinden. Vergewissern Sie sich, dass alle Pumpenverbindungen fest verschraubt sind und alle Absperrungen offen sind, da diese durch den Transport verschoben worden sein könnten.



Anbringung eines Schwimmgurtes (Optional)

Platzieren Sie die Gurtstange in das dafür vorgesehene Loch (das Loch ist bereits im Swim Spa vorbereitet). Schrauben Sie danach die Stange in das Loch, und vergewissern Sie sich, dass diese fest verschraubt ist und sich nicht bewegen kann.



Swim Spa Technikzugang

Bitte sehen Sie die Schritt für Schritt Anleitung, wie die Seitenwände entfernt werden sollten, um Zugang zu den Rohrleitungen und den Elektroanschluss zu erhalten.

LUFTWÄRMEPUMPEN

Luftwärmepumpen sind ein energieeffizienter und sparsamer Weg Ihren Whirlpool oder Swim Spa zu beheizen. Diese können das ganze Jahr verwendet werden und große Einsparungen bei Ihren Energiekosten bringen.

Sie haben bereits bewiesen, dass sie von Vorteil sein können um Häuser, öffentliche Gebäude oder Swimming Pools beheizen zu können und nun haben sie auch an Popularität für die Nutzung von Whirlpools gewonnen.

Wärmepumpen verbrauchen deutlich weniger Energie als Erdgas. Obwohl die Aufheizzeit für das Wasser gleich lang ist, wie mit Elektro oder Gas betriebenen Geräten, ist der Prozess mit Wärmepumpen effizienter und sparsamer.

Wie funktioniert eine Wärmepumpe?

Wärmepumpen heizen das Wasser auf indem Sie natürliche Wärme von der Umgebung entziehen. Der Lüfter der Wärmepumpe zieht die Luft an und leitet diese durch einen Verdampfer, in welchem sich ein flüssiges Kältemittel befindet. Die Luft wird in ein Gas verwandelt, welches komprimiert wird um die Hitze zu erhöhen. Dieses heiße Gas geht durch den Wärmetauscher, welcher die Hitze vom heißen Gas zu Wasser umwandelt und es aufheizt.

Hier sind einige Vorteile einer Wärmepumpe:

- Einsparung bei Energiekosten
- Hat das Potential schneller auf Temperatur zu kommen und ermöglicht dadurch eine schnellere Aufheizzeit
- Kann das ganze Jahr betrieben werden (bis zu -15°Celsius)
- Selbstregulierend und zeitgesteuert



Spezifikationen der Luftwärmepumpe

Modell Name – 50RC MINI	
Leistungsbedingungen: Einlauftemperatur Luft 26°/Wasser 26°; Auslauftemperatur Wasser 28°	
Heizleistung (KW)	5.37
Stromverbrauch (KW)	0.67
COP	8.01

Leistungsbedingungen: Einlauftemperatur Luft 15°/Wasser 26°; Auslauftemperatur Wasser 28°	
Heizleistung (KW)	5.37
Stromverbrauch (KW)	0.67
COP	8.01

Gewicht & Abmessungen	
Nettogewicht (KG)	25kg
Netto Abmessung (mm)	636 x 277 x 496

BEVOR SIE IHREN WHIRLPOOL VERWENDEN

Die Informationen in diesem Teil sind für das Montageteam angedacht.

Befüllung

- Platzieren Sie einen Gartenschlauch in den Filterbereich. Lassen Sie diesen zuvor für 5min laufen, um jegliches stehendes Wasser im Schlauch auszuspülen. Es ist empfehlenswert einen Gartenschlauch zu verwenden, welcher an einen Filter/Wasserenthärter angeschlossen ist (in Regionen mit hartem Wasser). Dieser Vorgang wird Ihren Whirlpool von den Pumpen bis zu den Rohrleitungen zuerst füllen, und dadurch eine Luftschleuse in Ihrem System verhindern. Es wird auch die Balancierung des Wassers erleichtern und die Menge an Unreinheiten, welche Ihr Wasser verunreinigen könnten, reduzieren. Bei diesem Vorgang sollte Ihr Whirlpool beim Trennschalter ausgeschaltet sein.
- Füllen Sie das Wasser bis zur gegenzeichneten Wasserstands Anzeige an. Ein niedriger Wasserstand kann Schäden an der Pumpe und dem Heizelement verursachen. Daher ist es eine gute Gewohnheit das Wasser jede Woche bei Bedarf nachzufüllen. Sollte keine Wasserstands Anzeige vorhanden sein, sollten Sie das Wasser 2,5cm über der Oberkante der Rückendüsen befüllen.
- Entfernen Sie die Seitenwände und prüfen Sie, ob Undichtheiten an den Verrohrungen zu sehen sind. Gelegentlich können sich Schraubverbindungen durch den Transport lösen. Sollten Sie Undichtheiten bemerken, werden Sie die Schraubverbindungen händisch fest schrauben müssen. Verwenden Sie keinen Schraubenschlüssel, da dieser die Gewindemutter brechen könnte und noch eine größere Undichtheit verursachen würde.

Einschalten

Nun können Sie die Seitenwände wieder anbringen und den Strom am Trennschalter anmachen. Lesen Sie die Anleitung für die Steuerung, wie diese zu bedienen ist. Whirlpools benötigen ungefähr 12-24 Stunden um die gewünschte Temperatur zu erreichen. Die Aufheizzeit ist von der Größe, Stromspannung und anderen Faktoren, wie Außentemperatur abhängig. Plug & Play Whirlpools haben längere Aufheizzeiten als Whirlpools, die mit 400V Stromanschluss betrieben werden.

Balancieren Sie Ihr Wasser

Testen und balancieren Sie Ihr Whirlpool Wasser bevor Sie einen Entkeimer benutzen. Es ist wichtig das Wasser zu balancieren bevor Sie einen Entkeimer dazugeben, um ungewollte Probleme, wie Trübung, Verfärbung oder stinkenden Geruch zu verhindern. Zudem ist das Balancieren Ihres Wassers zentral für die Langlebigkeit Ihres Whirlpools und um Ihr Wasser sauber und klar zu halten. Schlechte Wasserpflege kann dazu führen, dass Komponenten sich verschlechtern oder versagen. Dies wird dann nicht von der Garantie gedeckt. Nähere Informationen zur Wasserpflege finden Sie im Wartungsabschnitt.

WICHTIG:

Geben Sie Chlorgranulat oder Tabletten niemals direkt in den Whirlpool, da diese den Whirlpool oder Swim Spa ausbleichen können, oder zu Blasenbildung führen können. Bitte entnehmen Sie weitere Informationen aus dem Handbuch für die Pflege und Wartung Ihres Whirlpools.





**IHREN
WHIRLPOOL
UND SWIM SPA
GENIEßEN**

Steuerungsfunktionen -24

Komponenten und Features -32

Düsen Design und Anordnung -34

Düsen und Regelventile -36

Ausstattung Kabine -38

Wartung -40

Umschaltventil und Regler Wartung -42

Bluetooth -44

Filterpflege -48

Reinigung des Whirlpool -50

Service des Whirlpool -52

STEUERUNGSFUNKTIONEN

Unsere Whirlpools sind mit den Steuerungen des Weltmarktführers Gecko ausgestattet. Für eine detailliertere Übersicht besuchen Sie die Gecko Homepage und wählen Sie Ihre Steuerung aus. Die unten angeführten Informationen beinhalten nur eine Zusammenfassung.

Gecko In.K300

Übersicht

Für eine detailliertere Übersicht besuchen Sie bitte den Supportbereich auf der Gecko Homepage und wählen Sie die Anleitung der In.K300 Steuerung aus.



Beschreibung

1 Pumpenmodell

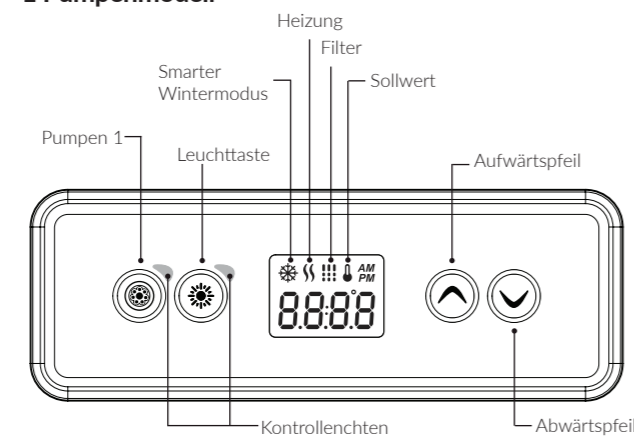

2 Pumpenmodell

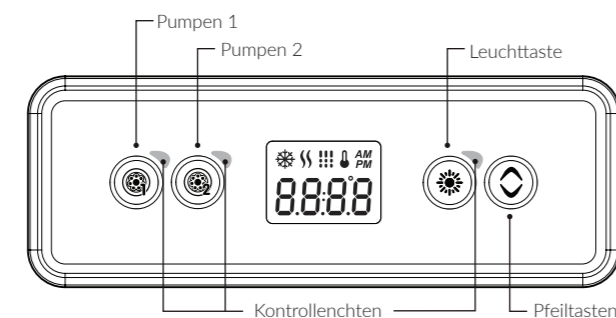

Spa Funktionen

Off-Betrieb

Wenn Sie Pumpe 1 fünf Sekunden lang gedrückt halten, wird der Off-Betrieb aktiviert. In diesem Betrieb werden alle – auch die automatischen – Funktionen, wie automatischer Filterzyklus, Heizanforderung und intelligenter Winterbetrieb 30 Minuten lang unterbrochen, um eine schnelle Spa-Wartung durchzuführen. Ist der Off-Betrieb aktiviert, schaltet die Anzeige zwischen „OFF“, der Uhr und Wassertemperatur um. Kurz vor Ablauf der 30 Minuten blinkt die Spa-Anzeige sekundenlang, um Sie darauf hinzuweisen, dass das System in Kürze wieder in den normalen Betrieb umschaltet. Auf Pumpe 1 oder Pumpe 2 (falls vorhanden) drücken, um das System vor Ablauf der 30 Minuten erneut zu starten. Bei Wiederaufnahme des normalen Betriebs erscheint 3 Sekunden lang die Anzeige „ON“.



Pumpe 1

Auf die Taste für Pumpe 1 drücken, um Pumpe 1 mit niedriger Geschwindigkeit einzuschalten. Erneut drücken, um die Pumpe in eine schnellere Geschwindigkeit zu schalten (bei einer Pumpe mit zwei Geschwindigkeiten*). Bei einem dritten Drücken wird die Pumpe abgeschaltet. Ein eingebauter Zeitmesser schaltet die Pumpe automatisch nach 20 Minuten ab, außer die Pumpe wurde zuvor manuell abgeschaltet.



Bei eingeschalteter Pumpe 1 leuchtet die Kontrollleuchte „Pumpe 1“ auf. Bei einer Pumpe mit zwei Geschwindigkeiten blinkt die Leuchte, wenn Pumpe 1 mit niedriger Geschwindigkeit läuft.

Taste für Pumpe 2

Nicht auf allen Modellen vorhanden. Auf die Taste für Pumpe 2 drücken, um Pumpe 2 mit niedriger Geschwindigkeit einzuschalten. Erneut drücken, um die Pumpe in eine schnellere Geschwindigkeit zu schalten (bei einer Pumpe mit zwei Geschwindigkeiten*). Bei einem dritten Drücken wird die Pumpe abgeschaltet. Ein eingebauter Zeitmesser schaltet die Pumpe automatisch nach 20 Minuten ab, außer die Pumpe wurde zuvor manuell abgeschaltet.



Bei eingeschalteter Pumpe 2 leuchtet die Kontrollleuchte „Pumpe 2“ auf. Bei einer Pumpe mit zwei Geschwindigkeiten blinkt die Leuchte, wenn Pumpe 2 mit niedriger Geschwindigkeit läuft.

Programmierungsschritte

Programm Menü

Für das Aufrufen des Programm-Menüs muss die Leuchttaste 5 Sekunden lang gedrückt werden. Im Programm-Menü können die folgenden Parameter eingestellt werden: Uhrzeit, Filtrierungs- bzw. Spülzyklus, Sparbetrieb und Temperatureinheiten. Wenn Sie sich im Programm-Menü befinden, stellen Sie mit den Pfeiltasten die Parameter ein und gehen mit der Leuchttaste zum nächsten Parameter weiter. Änderungen werden erst nach Bestätigung des letzten Parameters gespeichert. Bei 10 Sekunden langer Inaktivität wird das Programm-Menü ohne Speichern der Änderungen verlassen.



Einstellen der Uhrzeit

Für das Aufrufen des Programm-Menüs muss die Leuchttaste 5 Sekunden lang gedrückt werden. Auf der Anzeige erscheint die Uhreinstellung mit blinkender Uhrzeit. Je nach Werkseinstellung kann die Uhrzeit auf 24 oder 12 Stunden eingestellt sein.



Einstellen der Uhrzeit: Stellen Sie mit den Pfeiltasten die Stunden ein. Gehen sie durch Drücken der Leuchttaste zu den Minuten weiter.

Einstellen der Minuten: Stellen Sie mit den Pfeiltasten die Minuten ein. Gehen sie mit der Beleuchtungstaste zum nächsten Parameter weiter, der Startzeit für die Filtrierungs- oder das Spülen (FS).

Einstellen des Filtrierungs-/Spülzyklus

Je nach Systemkonfiguration führt der Spa entweder einen Filtrierungs- oder Spülzyklus durch. Das Menü für den Filtrierungszyklus umfasst folgende Parameter: Startzeit (FS), Dauer (Fd) und Frequenz (FF). Das Menü für den Spülzyklus umfasst folgende Parameter: Startzeit (FS) und Frequenz (FF).

Ein Filtrierungszyklus setzt sich wie folgt zusammen: 1 Minute lang Start von allen Pumpen und Gebläse mit hoher Geschwindigkeit (Spülphase), anschließend läuft die Pumpe für den Filter mit geringer Geschwindigkeit während des übrigen Filtrierungszyklus (Reinigungsphase).

Einstellen der Startzeit für den Filtrierungs- oder Spülzyklus

Auf der Anzeige erscheint FSxx, wobei „xx“ für die Startzeit des Zyklus steht. Stellen Sie mit den Pfeiltasten die Stunden ein. Gehen sie mit der Leuchttaste zum nächsten Parameter weiter, der Filtrierungsdauer (Fd).



Einstellen der Dauer des Filtrierungszyklus

(nicht vorhanden bei Spülsystemen) Auf der Anzeige erscheint Fdxx, wobei „xx“ für die Dauer in Stunden des Zyklus steht. Stellen Sie mit den Pfeiltasten die Dauer ein. Gehen sie mit der Leuchttaste zum nächsten Parameter weiter, der Filtrierungs- oder Spülfrequenz (FF).



0 = no filtration 24 = continuous filtration

It is not recommended to set this to "0".

Einstellen der Filtrierungs- oder Spülfrequenz

Auf der Anzeige erscheint FFxx, wobei „xx“ für die Anzahl von Zyklen pro Tag steht. Stellen Sie mit den Pfeiltasten die Frequenz ein. Gehen sie mit der Leuchttaste zum nächsten Parameter weiter, dem Sparbetrieb (Fd).



Bei eingeschalteter Filtrierung leuchtet die Anzeige auf und blinkt bei Unterbrechung des Zyklus.



Übersicht

Für eine detailliertere Übersicht besuchen Sie bitte den Supportbereich auf der Gecko Homepage und wählen Sie die Anleitung der In.K500 Steuerung aus.



Beschreibung

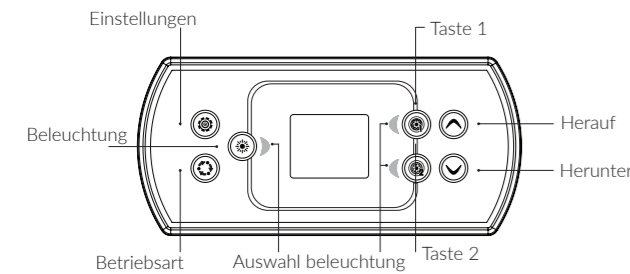

*Die Funktionen der tasten 1 bis 2 hängen von der Niederniveau-Konfiguration Ihres Systems ab.

Einstellungen

Auf der Startseite haben Sie Zugriff auf Ihre Einstellungen. Dort haben Sie Zugriff auf Folgendes:

- Wasserpflege
- Wärmepumpe (falls installiert)
- Audio (falls installiert)
- in.clear-200 verbundene Version (Version 13.00 und höher)
- Standby (nur Version 6.0)
- Wartung (Version 7.0 und höher)
- Tag & Zeit
- Tastatur
- Wi-Fi (Version 7.00 und höher. Nur erhältlich für in.touch mit Software 11.00 oder höher.)
- Konfiguration *
- Wiederherstellung *
- Über

Bewegen Sie sich mit den Pfeiltasten in der Liste fort. Für die Auswahl einer Option drücken Sie die leuchtende Taste daneben. Sie können jederzeit die Taste für die Einstellungen drücken, um zum Startbildschirm zurückzukehren. *

*nur im Falle von entsprechend ausgebildeten Elektrikern

Wasserpflege

In dem Abschnitt „Wasserpflege“ können Sie Ihre Filtrierungs- und Heizungseinstellungen vornehmen. Wählen Sie einen Modus je nach Ihren Wünschen aus.

Die Auswahl der Einstellung erfolgt über die leuchtende Taste. An dem ausgewählten Symbol erscheint für eine Bestätigung ein Häkchen.

Im Sparmodus wird der Sollwert um 11° C* gesenkt. Dies bewirkt, dass das Heizsystem erst eingeschaltet wird, wenn die Temperatur auf 11°C unter die Solltemperatur des Spas sinkt.

*Standardwert

Betriebsarten für die Wasserpflege

Nicht zu Hause:

In dieser Betriebsart befindet sich der Spa stets im Sparmodus; der Sollwert wird um 11° C gesenkt*.

Standard:

Der Spa befindet sich zu keiner Zeit im Sparmodus, und die Filtrierung erfolgt gemäß der Niederniveau-Konfiguration.

Energieeinsparungen:

Der Spa befindet sich in den täglichen Spitzenzeiten im Sparmodus und nimmt an den Wochenenden seinen normalen Betrieb wieder auf*.

Super-Energiesparmodus:

Der Spa befindet sich während aller Spitzenzeiten – an jedem Tag der Woche – im Sparmodus*.

Wochenende:

Der Spa befindet sich von Montag bis Freitag im Sparmodus und an den Wochenenden im normalen Betrieb*.



Änderung von Zeitplänen

Mit den Pfeiltasten die Auswahl der Wasserpflege vornehmen. Für die Änderung einer Kategorie für die Wasserpflege muss durch Drücken der leuchtenden Taste rechts (Taste 1) das ausgewählte Menü für die Wasserpflege geöffnet werden.

Mit den Pfeiltasten den Zeitplan auswählen, der geändert werden soll (Auswahl von Energiespar- und Filtrierungszeitplänen). Sie können mit der beleuchteten Taste zwischen den Parametern umschalten.

Es bestehen mehrere Möglichkeiten für die Einstellung des Zeitplans (Mo-Fr, Wochenende, täglich oder einzelne Tage). Diese Zeitpläne werden jede Woche wiederholt. Zeit und Dauer sind auf 30 Minuten-Schritte eingestellt. Nach Einstellen des Zeitplans wird mit Taste 1 zurückgekehrt. Vergewissern Sie sich, dass im Hauptmenü für die Wasserpflege die gewünschte Option eingestellt wurde.

Wenn Ihr Spa für einen Betrieb der Umwälzpumpe rund um die Uhr programmiert ist, erscheint am Bildschirm statt der Filtrierungs- die Reinigungseinstellung. Da die Säuberungen für eine bestimmte Anzahl von Minuten vorprogrammiert werden, wird die Dauer auf der Anzeige auf „n.v.“ gesetzt, und es kann nur die Startzeit geändert werden.



Audio

Drücken Sie die Mode Taste um in Ihr in.tune zu gelangen. Im Bereich Audio im Menü Einstellungen besteht die Option eine Bluetooth-Verbindung herzustellen oder zu trennen.

Mit der Version 7.00 oder höher besteht die Möglichkeit, eine Quelle, die mit einem AUX -Kabel bzw. einer Bluetooth- Verbindung angeschlossen ist auszuwählen.

Die Audio-Option erscheint nur im Bedienfeld-Menü bei Modellen, die für eine in.stream-Verbindung vorgesehen sind. in.stream 2 wird automatisch bei dem Systemstart erkannt.



Tag & Zeit

Hier können Sie das Zeitformat einstellen sowie Jahr, Datum und Uhrzeit verändern. Wählen Sie mit den Pfeiltasten die Einstellung aus, die Sie ändern möchten, und bestätigen Sie Ihre Auswahl durch Drücken der beleuchteten Taste. Ändern Sie die Parameter mittels der Pfeiltasten, und wechseln Sie mit der beleuchteten Taste zwischen den Parametern.

Mit Taste 1 gelangen Sie zum Hauptmenü „Einstellungen“ zurück.

Beachte: In der Version 6.00 oder Vorgängerversionen kann nur der Wochentag geändert werden, jedoch nicht das Jahr oder Datum.

Übersicht

Für eine detailliertere Übersicht besuchen Sie bitte den Supportbereich auf der Gecko Homepage und wählen Sie die Anleitung der In.K1000 Steuerung aus.



Beschreibung

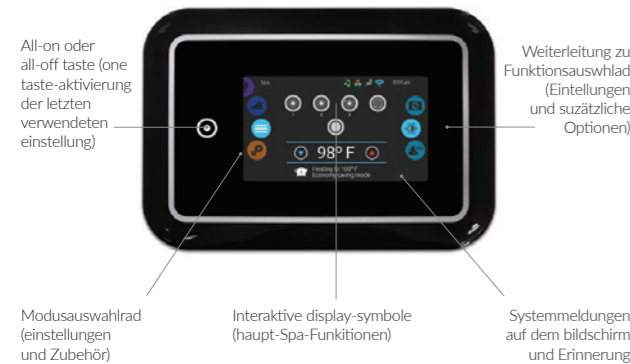

Anzeigen-Symbole

Ein Bereich für Anzeigen auf der oberen rechten Seite des Bildschirms zeigt den Status bestimmter Aggregate an, welche am Spa angeschlossen sind.



In.Clear System ist eingeschaltet



In.Clear System ist leer (kein Brom)



In.Clear System ist ausgeschaltet



System ist mit WLAN verbunden



System ist nicht mit WLAN verbunden



In.Stream2 Audio ist eingeschaltet



In.Stream2 Audio ist ausgeschaltet



In.Mix ist installiert



Spa Funktionen



Bedienfeld Einschalten

Berühren Sie den Bildschirm, um das Bedienfeld einzuschalten. 3 Minuten nachdem die letzte Pumpe abschaltet, geht das Bedienfeld aus, wenn keine Berührung des Bildschirms mehr stattfindet. Folgen Sie den Anweisungen auf der Anzeige, um auf die Startseite zu gelangen.

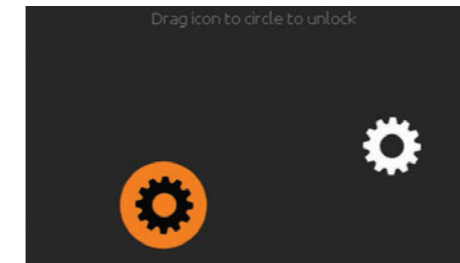

All-on, all-off -Taste

in.k1000 ist mit einer all-on oder all-off Taste ausgestattet. Mit dieser Taste werden sämtliche Aggregate und Zubehöre gleichzeitig gestartet oder gestoppt.

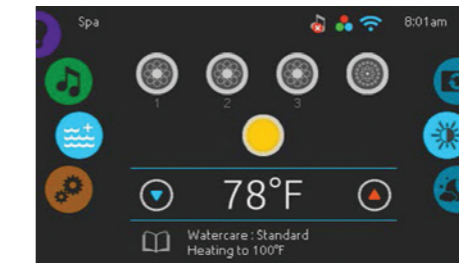

Ein- und Ausschalten des Zubehörs

Um ein Zubehör ein- oder auszuschalten, berühren Sie das entsprechende Symbol. Die Symbole werden animiert, wenn das Zubehör eingeschaltet ist. Die Animation stoppt, nach dem Ausschalten. Die angezeigten Symbole geben verschiedene Geschwindigkeiten der Aggregate Ihres Spa wieder. Wenn ein Aggregat mehr als 1 Geschwindigkeiten hat, drücken Sie das Symbol solange, bis die gewünschte Geschwindigkeit erreicht ist.

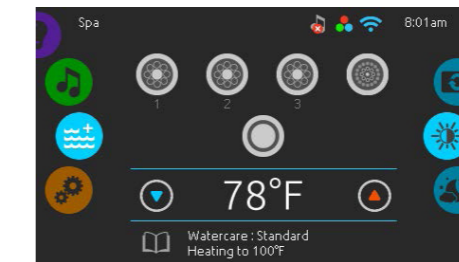

Wassertemperatur

Die Temperatur, die unten im Bildschirm angezeigt wird, zeigt die aktuelle Wassertemperatur an. Stellen Sie die gewünschte Temperatur mit dem Nach-oben- und dem Nach-unten-Symbol ein. Der Einstellpunkt wird in Blau angezeigt. Nach drei Sekunden ohne Änderung am eingestellten Temperaturwert wird die aktuelle Wassertemperatur erneut angezeigt.

Wenn der eingestellte Wert niedriger als die

aktuelle Temperatur ist, wird unten „Kühlen auf xx.x“ angezeigt. Wenn der eingestellte Wert höher als die aktuelle Temperatur ist, wird unter dem Wert „Heizen auf xx.x“ angezeigt.

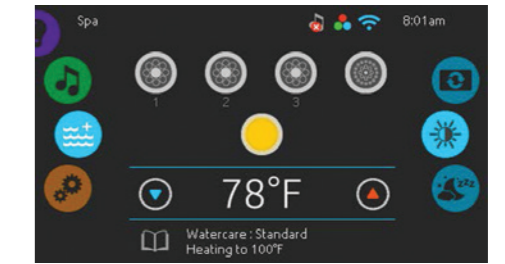

Wasserpflege

Die Seite für Wasserpflege hilft Ihnen bei der idealen Einstellung der Heiz- und Filterzeiten. Wählen Sie zwischen den 5 Modi je nach Ihrem Bedarf.

Abwesend

In diesem Modus ist der Spa immer im Wirtschaftlichkeitsmodus; der Einstellpunkt wird um 11°C gesenkt.

Standard

Der Spa ist niemals im Wirtschaftlichkeitsmodus und filtert gemäß der Niederlevel-Konfiguration des Pakets.

Energiesparmodus

Der Spa ist während der Spitzenzeiten im Wirtschaftlichkeitsmodus und nimmt am Wochenende den normalen Modus wieder auf.

Super Energy Savings

Der Spa ist während der Spitzenzeiten, an jedem Wochentag, immer im Wirtschaftlichkeitsmodus.

Wochenendmodus

Der Spa ist von Montag bis Freitag im Wirtschaftlichkeitsmodus und wird normalerweise am Wochenende betrieben.

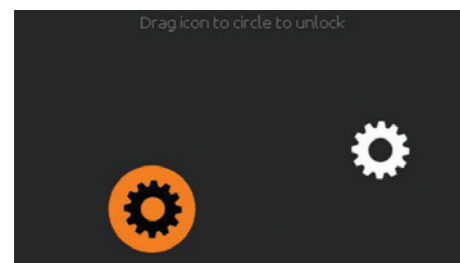

Wasserpflege

Um den Modus der Wasserpflege zu verändern, berühren Sie das Stift-Symbol am rechten Rand der jeweiligen Wasserpflege, um das entsprechende Menü zu öffnen.

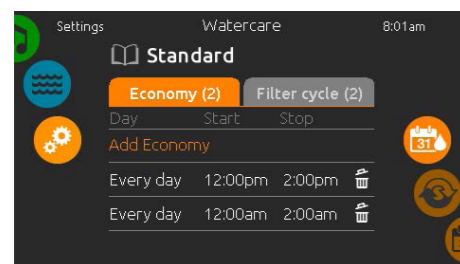

Eco-Modus

Um den Modus der Wasserpflege zu verändern, berühren Sie das Stift-Symbol am rechten Rand der jeweiligen Wasserpflege, um das entsprechende Menü zu öffnen. Berühren Sie das ECO-Modus-Feld um die Economy-Einstellungen zu verändern. Berühren Sie die orangefarbene Zeile „Hinzufügen

Filterzyklus“ bzw. „ECO-Modus hinzufügen“, um jeweils weitere hinzuzufügen. Sie können Zeit-Programme mit dem Symbol für Papierkorb jeweils rechts in der entsprechenden Zeile löschen.

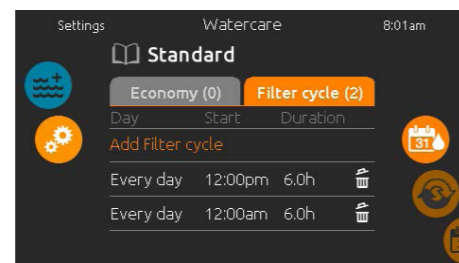

Filterzyklus

Berühren Sie die Filterzyklus-Spalte um das Filterzyklus-Programm zu ändern. Berühren Sie die orangefarbene Zeile „Hinzufügen Filterzyklus“ um jeweils weitere hinzuzufügen. Um ein Programm zu löschen, berühren Sie das Mülleimersymbol am rechten Ende der Zeile.

Sie können einzelne Zeit-Programme verändern, indem Sie diese auswählen und dann modifizieren. Sie haben verschiedene Möglichkeiten der Einstellungen (Mon-Fr, Wochenende, täglich, oder einzelne Tage). Die Abläufe werden jede Woche wiederholt. Zeiten und Dauer werden in 30-Minuten-Schritten eingestellt. Wenn Sie die Programmierung beendet haben, gehen Sie mit der Kalender-Taste zurück.

Spülung (Purge)

Berühren Sie die Purge-Spalte, um die Spülungseinstellungen zu verändern. Mit dem „+“-Symbol können Sie Spülzyklen hinzufügen. Zum Löschen eines Programms berühren Sie das Mülleimersymbol am rechten Ende der entsprechenden Zeile.

Sie können einzelne Zeit-Programme verändern, indem Sie diese auswählen und dann modifizieren.

Sie haben mehrere Möglichkeiten für die Zeit-Programme (Mo-Fr, Wochenende, jeden Tag oder einzelne Tage). Die Zeit-Programme werden jede Woche wiederholt. Die Zeit und die Dauer werden in Schritten von 30 Minuten eingestellt. Wenn die Änderungen abgeschlossen sind, drücken Sie „bestätigen“ um Änderungen vorzunehmen, drücken Sie auf „Abbrechen“ oder verwenden Sie das Kalendersymbol, um zurückzugehen.

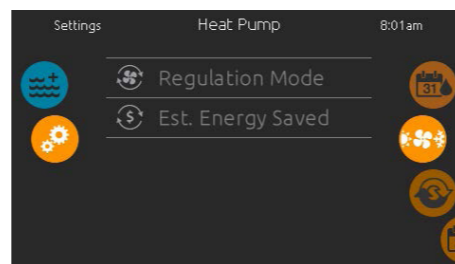

Wärmepumpen Einstellungen

Eco-Heat

In diesem Modus wird nur die Wärmepumpe zum Heizen verwendet. Die Heizung ist deaktiviert und die Wärmepumpe wird nicht verwendet um das Wasser abzukühlen, wenn die Wasser-Temperatur die eingestellte Temperatur übersteigt.

Smart Heat

In diesem Modus wird die Wärmepumpe als Haupt-Heizmittel genutzt. Die Heizung geht nur an, wenn ein großer Unterschied zwischen der aktuellen Wassertemperatur und der eingestellten Temperatur ist. Die Wärmepumpe wird nicht dazu verwendet, um das Wasser zu kühlen.

Eco Auto

In diesem Modus werden Eco Heat und Cool Mode verwendet, je nachdem wie die Wassertemperatur ist. In diesem Modus ist die Heizung deaktiviert.

Smart Auto

In diesem Modus werden Eco Heat und Cool Mode verwendet, je nachdem wie die Wassertemperatur ist. In diesem Modus ist die Heizung deaktiviert. Die Heizung geht nur an, wenn ein großer Unterschied zwischen der aktuellen Wassertemperatur und der eingestellten Temperatur ist.

Cool

Dieser Modus verwendet die Wärmepumpe nur im Cooling Modus. Die Wärmepumpe wird nicht als Heizung verwendet und die Heizung selber ist auch deaktiviert.

Elektrik

In diesem Modus ist die Wärmepumpe ausgeschaltet und es wird nur die Heizung verwendet, um die Wassertemperatur zu regulieren.

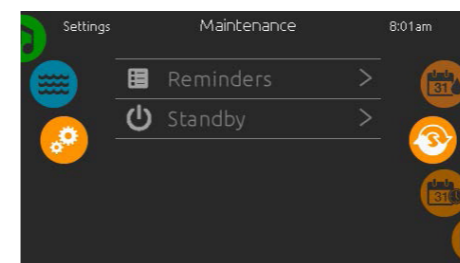

Wartung

Wartung Um die Wartungseinstellungen zu verändern, bewegen Sie das rechte Rad bis das Symbol für Wartung hell in der Mitte leuchtet. Von der Seite Wartung haben Sie Zugang zu:

- Erinnerung
- Bereitschaft

Berühren Sie einfach die Zeile mit dem gewünschten Punkt, den Sie verändern möchten.

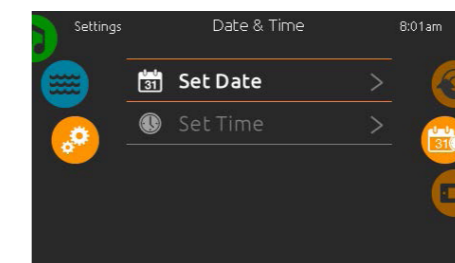

Datum und Uhrzeit

Um Datum und Uhrzeit einzustellen, bewegen Sie das Rad auf der rechten Seite nach oben bzw. unten, bis das Symbol für Zeit und Datum in der Mitte erscheint. Drücken Sie einfach auf die Zeile, die Sie verändern wollen.

Einstellung des Datums

Hier können Sie Jahr, Monat und Tag einstellen. Bewegen Sie einfach die entsprechende Spalte zu dem gewünschten Wert. Wenn Sie fertig sind, berühren Sie einfach das Kalender-Symbol auf der rechten Seite.

Einstellung der Uhrzeit

Hier können Sie Stunden, Minuten und das Zeitformat einstellen. Wischen Sie einfach in einer Spalte nach oben oder unten und stellen so den gewünschten Wert ein. Wenn Sie fertig sind, berühren Sie einfach das Kalendersymbol auf der rechten Seite des Bildschirms.

Audio

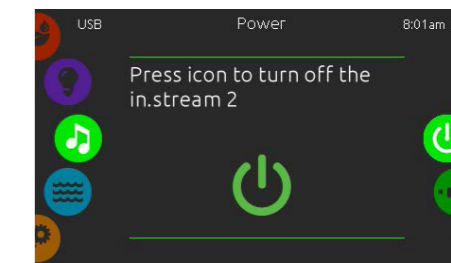

Einschalten des in.stream 2 (rotes Symbol)

Bewegen Sie das rechte Rad, bis das ein/aus Symbol in der Mitte hell leuchtet. Drücken Sie das Symbol in der Bildschirmmitte, um in.stream 2 einzuschalten.

Ausschalten des in.stream 2 (grünes Symbol)

Drücken Sie auf das Symbol in der Mitte des Bedienfeldes um in.steam2 auszuschalten.

Einstellung der Lautsprecher

Bewegen Sie das rechte Rad, bis das Lautsprechersymbol in der Mitte hell leuchtet. S

Sie können folgendes einstellen:

- Balance
- Fader
- Subwoofer

Benutzen Sie die Schieberegler, um die Lautsprecher zu kalibrieren. Der Regler für den Subwoofer erscheint nur, wenn die entsprechenden Lautsprecher an in.stream 2 angeschlossen sind.

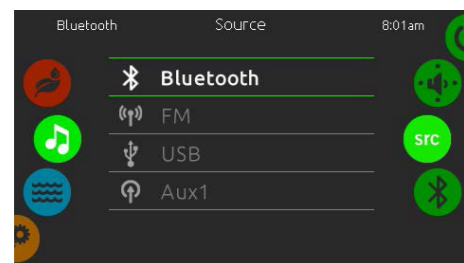

Auswahl der Audio

Quelle Bewegen Sie das rechte Rad bis das SRC-Symbol in der Mitte hell aufleuchtet. In der Liste sind folgende Quellen verfügbar:

- Bluetooth
- FM
- USB
- Aux. 1

Wählen Sie einfach die gewünschte Quelle aus. Beachten Sie, dass nur an in.stream 2 angeschlossene Komponenten in der Liste angezeigt werden. Beachten Sie, dass Funktionen wie Play/Pause und Change Track nur bei Bluetooth und USB funktionieren; diese funktionieren nicht, wenn AUX als Quelle ausgewählt ist.

Wifi

Diese Funktion ist nur verfügbar, wenn ein in.touch-Modul an das System angeschlossen ist.

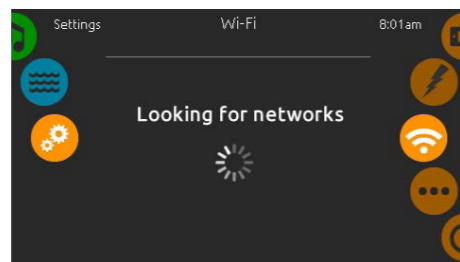

WIFI Einstellungen

Um die WIFI-Einstellungen zu verändern, bewegen Sie das rechte Rad, bis das WIFI-Symbol hell in der Mitte leuchtet.

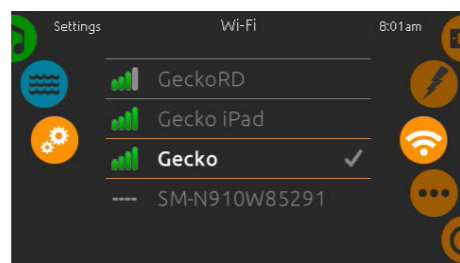

WIFI Netzwerke

Nach einigen Sekunden erscheinen die verfügbaren Netzwerke mit ihren Signalstärken.

Ein ausgewähltes Netzwerk ist mit einem grünen Symbol markiert.

Wischen Sie nach oben oder nach unten, um Ihr Netzwerk auszuwählen.

WIFI Netzwerk Passwort

Wenn Ihr Netzwerk Passwortgeschützt ist, geben Sie dieses nach Aufforderung ein. Mit "Enter" bestätigen Sie dieses. Wenn kein Passwort verlangt wird, verbindet sich in.touch automatisch.

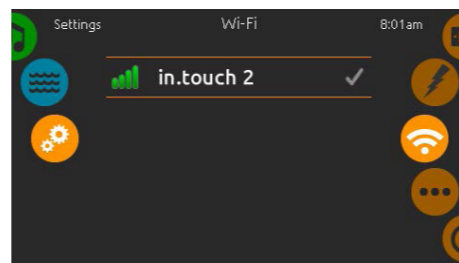

WIFI (in.touch 2)

Wenn ein in.touch 2 erkannt wurde, erscheint dieses in der Anzeige (in.k1000+ version 12 und älter).

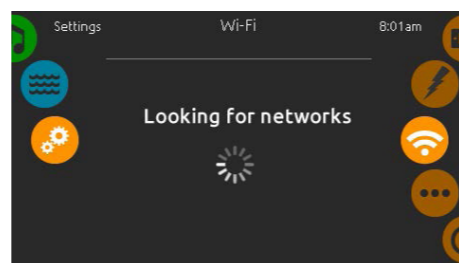

in.touch -Modul nicht angeschlossen

Wenn das in.touch Modul des Spa nicht angeschlossen ist, erscheint diese Anzeige.



KOMPONENTEN UND FEATURES



Düsen und Regelventile

Ihr neuer Whirlpool oder Swim Spa beinhaltet eine Vielzahl von Düsen, welche Ihnen eine Hydrotherapie-Massage und unterschiedliche Massagemodi bieten wird.

Um Ihren passenden Modus zu finden, stellen Sie das Umschaltventil, sowie die Luftregler richtig ein (siehe Seite 34 für die Düsenbeschreibung).



Umschaltventil

Die Umschaltventile sind die größten Regler und ermöglichen Ihnen die Wassermassagekraft zwischen den einzelnen Sitzplätzen zu lenken. Zudem ermöglicht es Ihnen den Druck der Massagekraft bei einem Sitz zu reduzieren und dafür an einem anderen Sitzplatz zu erhöhen. Wenn der Regler mittig eingestellt ist, dann fließt auch Druck auf allen Sitzen, welche mit diesem Regler verbunden sind.

Wichtig: wenn der Regler mittig gestellt ist, dann können die Düsen keinen maximalen Druck erzeugen.



Wasserfall Regelventil

Einige Whirlpools sind mit einem Wasserfall ausgestattet. Um den Wasserfall einzuschalten, drehen Sie eine der Massagepumpen an und dann drehen Sie den Wasserfall-Regler im Uhrzeigersinn bis ein Wasserstrahl zu sehen ist.

Bei Öffnen und Schließen des Wasserfall-Reglers können Sie die Strahlstärke von gering bis stark einstellen.



Luftregler-Ventil

Der Luftregler dient dazu, um den Massagedruck der Düsen einzustellen. Wenn Sie den Luftregler drehen, können Sie den Düsendruck kontrollieren, indem Sie mehr Luft zum Wasserfluss beimischen.

Einige Düsen funktionieren nicht über den Luftregler, sondern haben einen Luftverteiler im Whirlpool, welcher konstant Luft in die Düsen bläst.



DÜSEN DESIGN UND ANORDNUNG

Mehr Düsen bedeuten nicht eine bessere Hydromassage, aber die richtigen Düsen tun es. Die Nutzung der perfekten Kombination aus Luft und Wasser ermöglicht eine Massage, welche Stress reduziert, Rückenschmerzen lindert, Schlaf verbessert und Erholung nach einem Training garantiert. Zudem mildert es unruhige Beine, Krämpfe, Arthritis und Fibromyalgie und es verbessert Ihr generelles Wohlbefinden.

Eine regelmäßige Hydromassage-Routine kann mehr von Vorteil sein, als Sie denken. Die Sitze sind so konzipiert, dass diese den Konturen Ihres Körpers angepasst sind und die versenkten Düsen sind so platziert, dass diese auf die Muskelstruktur der menschlichen Form angepasst sind. Dies ermöglicht eine komfortable und erstklassige Hydromassage-Erfahrung für die meisten Körpertypen.

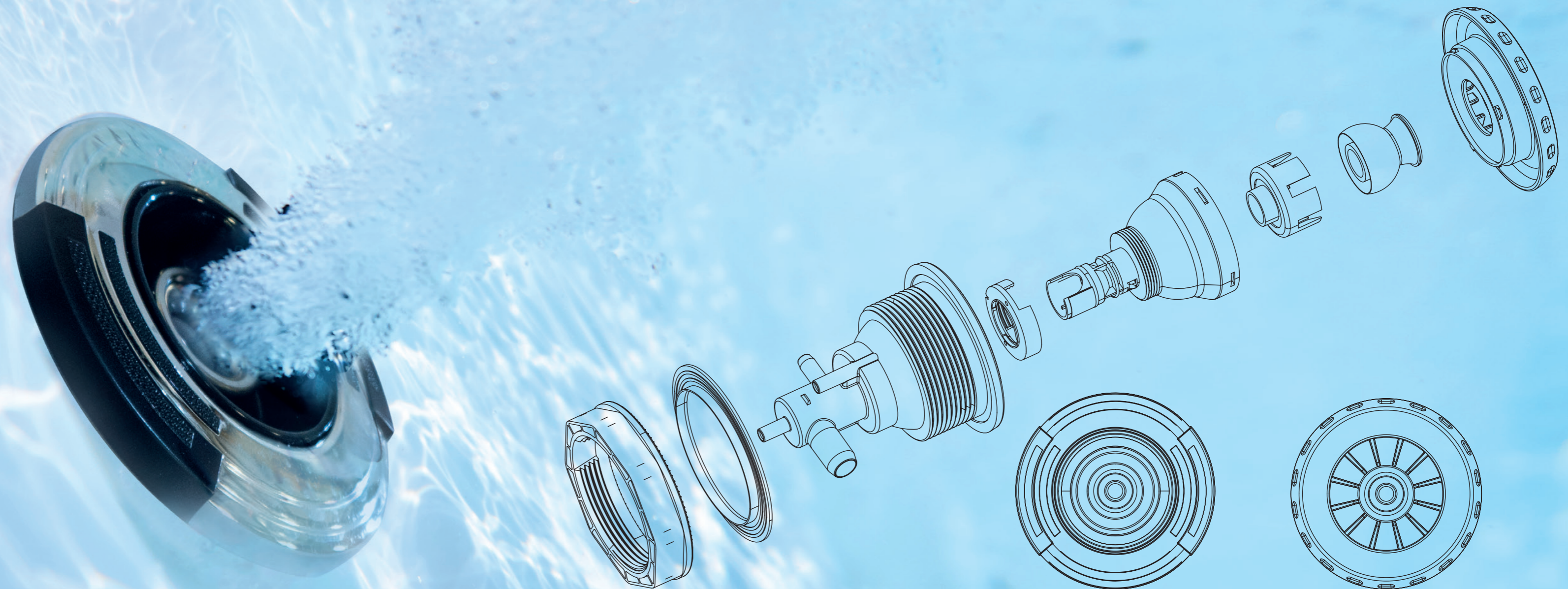

DÜSEN UND REGELVENTIL

Düsen und Regelventil können je Modell variieren.



Diffuser Düse

Der Diffuser gibt eine andere Massage dadurch, dass dieser mehr offen und breit ist. Er ist nicht so direkt und ist mehr für größere Körperflächen geeignet, als eine Direktdüse.



Direktdüse (verstellbar)

Die Massageintensität kann mit der Düse angepasst werden: die Intensität kann reduziert werden, indem man den Dekorring im Uhrzeigersinn dreht bzw. erhöhen indem die Düse gegen den Uhrzeigersinn gedreht wird.

Bitte beachten Sie: der Wasserfluss von anderen Düsen kann erhöht werden, wenn der Wasserfluss von einer anderen Düse zugedreht ist.



Rotierende Düse

Diese Düse gibt eine sanfte und pulsierende Massage. Sie ist auch für die Massage von größeren Körperflächen an Ihrem Rücken geeignet. Wollen Sie eine druckvollere Massage mit dieser Düse, drehen Sie den Regler, sodass der ganze Druck auf Ihren Sitz geleitet wird.



Luftregler-Ventil

Die Luftregler sind an den Kantenoberflächen des Whirlpools zu finden (bei den meisten Whirlpools). Einmal gedreht und geöffnet, ermöglichen diese das Wasser durch die Düsen fließen zu lassen und Luft in die Luftrichter zu saugen. Dadurch werden mehr Blasen im Whirlpool erzeugt.



AUSSTATTUNG KABINE

*Abbildung variiert je Modell

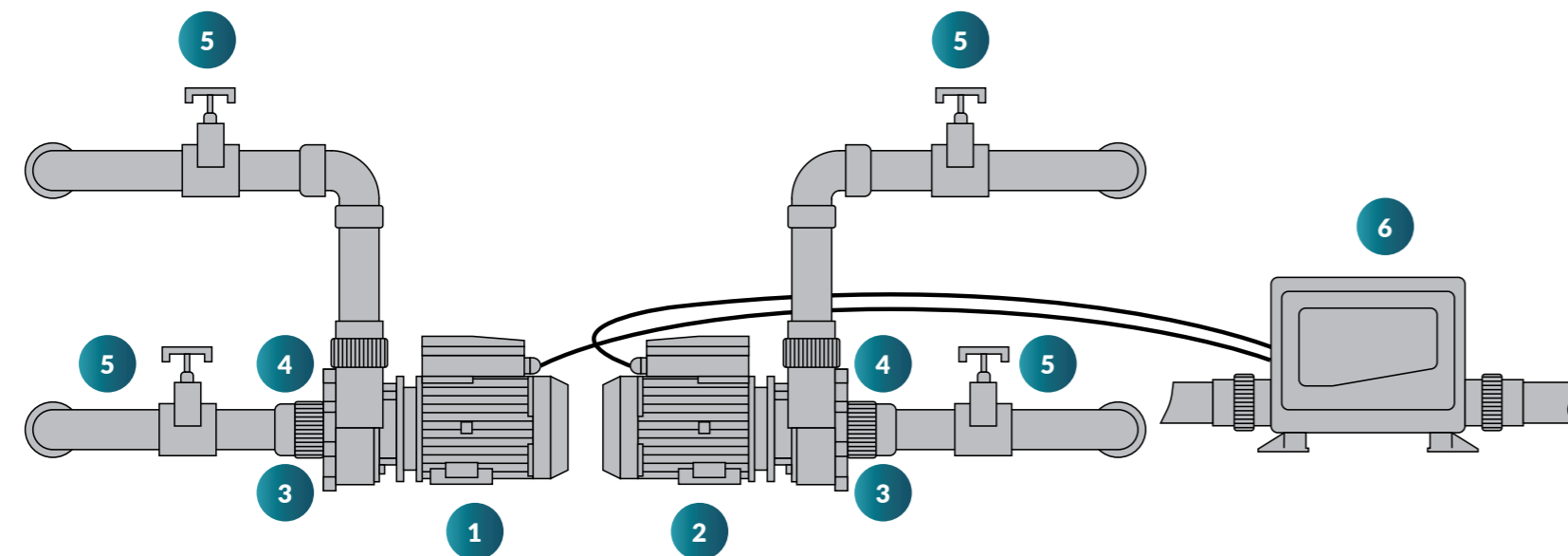

Seitenansicht der Massagepumpen

- | | | |
|-------------------|--------------------|----------------------------|
| 1. Massagepumpe 1 | 3. Pumpenanschluss | 5. Absperrventil |
| 2. Massagepumpe 2 | 4. Rohrverbindung | 6. Leistungsteil Steuerung |

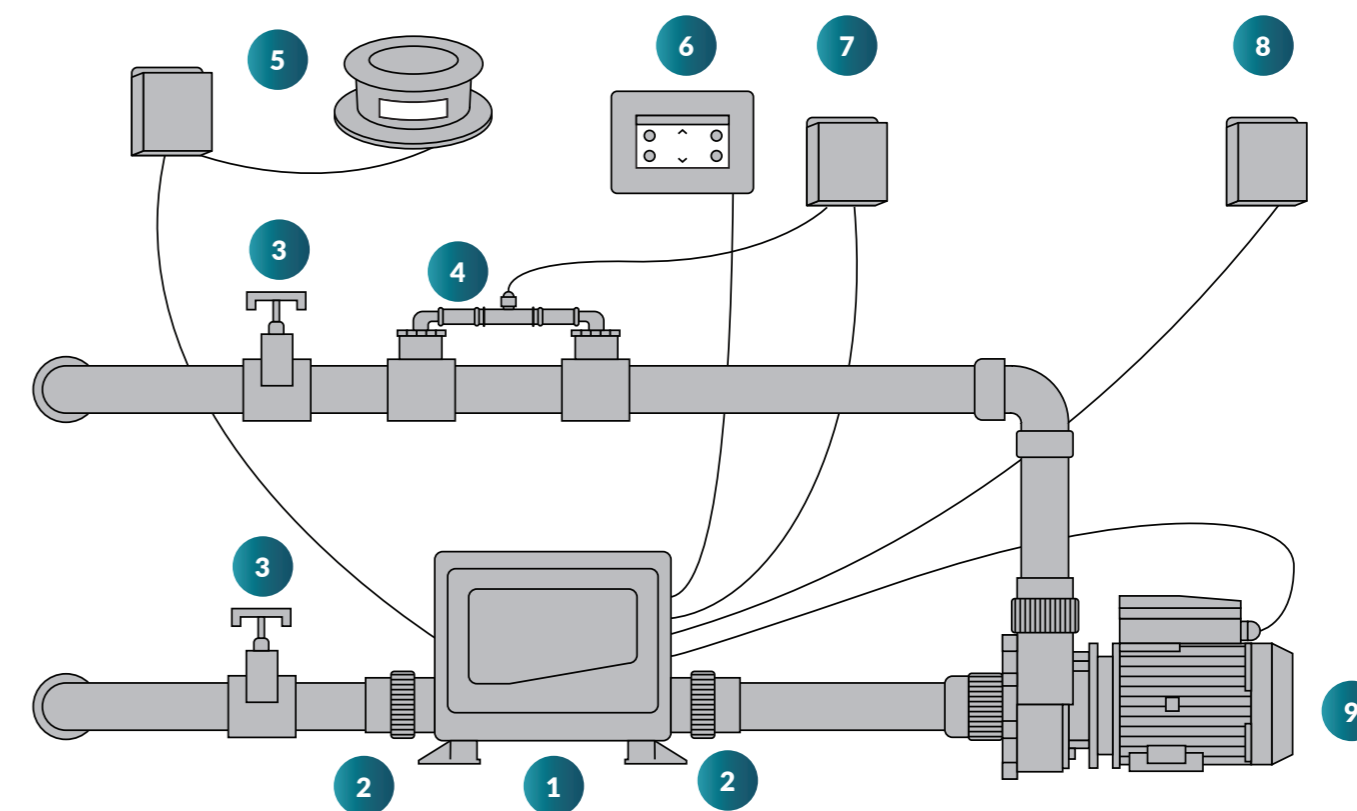

Seitenansicht Steuergerät

- | | | |
|----------------------------|-----------------------------|----------------------|
| 1. Leistungsteil Steuerung | 4. Ozone Injektion | 7. Ozone Generator |
| 2. Leistungsteil Anschluss | 5. Bluetooth + Lautsprecher | 8. Lichtkontrolle |
| 3. Absperrventil | 6. Bedienteil | 9. Zirkulationspumpe |

WARTUNG

Ausbau und Installation des Filtersystems

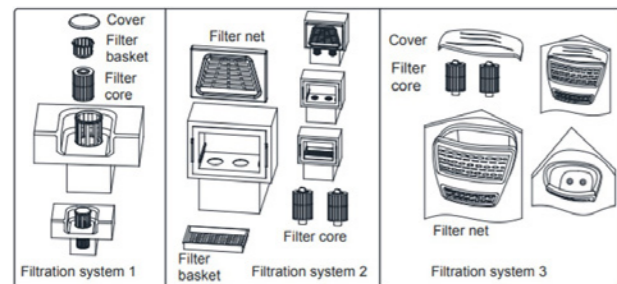

Filtrationssystem 1

- Ein Filterfass mit einer Wasserzuleitung unter der Filtration ist installiert und jedes Wasserloch des Filters mit der Rohrverbindung am Filterkorbauslauf verbunden. Bei der Demontage des Filter schrauben Sie zuerst die Abdeckung gegen den Uhrzeigersinn. Dann greifen Sie den Griff im Filterkorb und platzieren Sie es an einen geeigneten Platz für das Reinigen oder den Austausch des Filters. Wenn Sie den Filter abmontieren, bitte zuerst die Abdeckung abnehmen und dann das Filtermittelstück für das Reinigen oder Austausch herausnehmen.
- Wenn Sie den Filter einsetzen, bitte den Griff am Filter nehmen und den Filter in jedes Wasserloch an der Rohrverbindung des Filtrationskastens drehen. Zugleich drücken Sie den Filter an seinen Platz. Abschließend geben Sie die Abdeckung drauf. Bevor Sie die Massagepumpen einschalten, vergewissern Sie sich, dass das Filtersystem perfekt installiert wurde.

Filtrationssystem 2

- Ein Filterfass mit einer Wasserzuleitung unter der Filtration ist installiert. Wenn Sie den Filtereinsatz herausnehmen wollen, zuerst das Filternetz herausnehmen, dann Filterkorb und dann den Filter zum Reinigen oder Austausch herausnehmen.
- Wenn Sie den Filter einsetzen, bitte den Griff am Filter nehmen und den Filter in jedes Wasserloch an der Rohrverbindung des Filtrationskastens drehen. Zugleich drücken Sie den Filter an seinen Platz. Abschließend geben Sie die Abdeckung drauf. Bevor Sie die Massagepumpen einschalten, vergewissern Sie sich, dass das Filtersystem perfekt installiert wurde.

Filtrationssystem 3

- Wenn Sie den Filter installieren, drücken Sie bitte den Filter unten an seinr Stelle und verbinden Sie dann die Schraube Gewindeverbindung am Filterkorbauslauf mit jedem Wasserloch des Filters. Danach drücken Sie den Filterkorb nach unten an seine Stelle. Bevor Sie die Massagepumpen einschalten, vergewissern Sie sich, dass das Filtersystem perfekt installiert wurde.

Prüfen Sie das Ablassventil

Spa Wasserablauf:

- Drehen Sie die Kappe im Uhrzeigersinn und ziehen Sie diese gleichzeitig raus (A)
- Wenn der Anschluss komplett draußen ist, können Sie die Kappe gegen den Uhrzeigersinn aufschrauben (B)
- Schrauben Sie den Schlauchverbinder an. Schließen Sie den Schlauch an und drücken die Hälfte rein, um das Ventil zu lösen (C)

Nun wird das Wasser abgelassen.



UMSCHALTVENTIL WARTUNG

Wenn das Umschaltventil schwer zu drehen ist, könnte der Grund eine Anhäufung von Überresten im Ventil sein. Bitte entfernen Sie solche Überreste, so rasch wie möglich, um Schäden an Ihrem Umschaltventil zu vermeiden.

In folgenden Schritten, kann dies ausgeführt werden:

- Schalten Sie den Trennregler aus bzw. ziehen Sie den Netzstecker aus der Steckdose um den Strom zu Ihren Whirlpool auszuschalten
- Heben und schütteln sie nach vorne und zurück, um den Umschaltventil Regler loszulösen
- Oberkappe rausschrauben
- Rausziehen und Ventilkörper entfernen
- Wischen Sie den Ventilkörper und die innere Seite des Ventils
- Fetten Sie den O-Ring mit wasserfesten Fett ein.
- Setzen Sie das Umschaltventil zurück und schalten Sie Ihren Whirlpool an

Düsen Wartung

Wenn Sie denken, die Düsen Rotationsgeschwindigkeit ist langsamer als gewöhnlich, oder die Düse lässt sich schwer drehen, dann könnte der Grund die Anhäufung von Ablagerungen zwischen der Düse und dem Düsengehäuse sein.

Um die Ablagerungen zu entfernen, befolgen Sie folgende Anweisungen:

- Schrauben Sie die Düse gegen den Uhrzeigersinn
- Die Düse wird dann an einem Punkt schwerer zu drehen sein
- Drehen Sie die Düse über diesen Punkt und drehen Sie die Düse aus dem Gehäuse raus
- Nachdem waschen der Düse mit Wasser, drehen Sie den Rotationsabschnitt der Düse (nur für rotierende Düsen). Nun sollte sich die Düse frei drehen können. Sollte diese noch immer nicht frei rotieren, können Sie die Lager in einer Tasse Essig für eine Nacht einweichen lassen (Apfelessig kann jede Ablagerung aufweichen).
- Waschen Sie die Düse mit Wasser am nächsten Tag und machen Sie einen Rotationstest
- Sie müssen eventuell auch das Düsengehäuse säubern, um sicherzugehen, dass keine Ablagerungen kleben geblieben sind

Nach all diesen Schritten können Sie die Düse zurück in das Gehäuse schrauben

BEACHTE:

Kann das Lager noch immer nicht frei rotieren, dann müssen Sie es noch eine Nacht einweichen lassen. Sollte es noch immer nicht klappen, müssen Sie eine neue Düse kaufen.

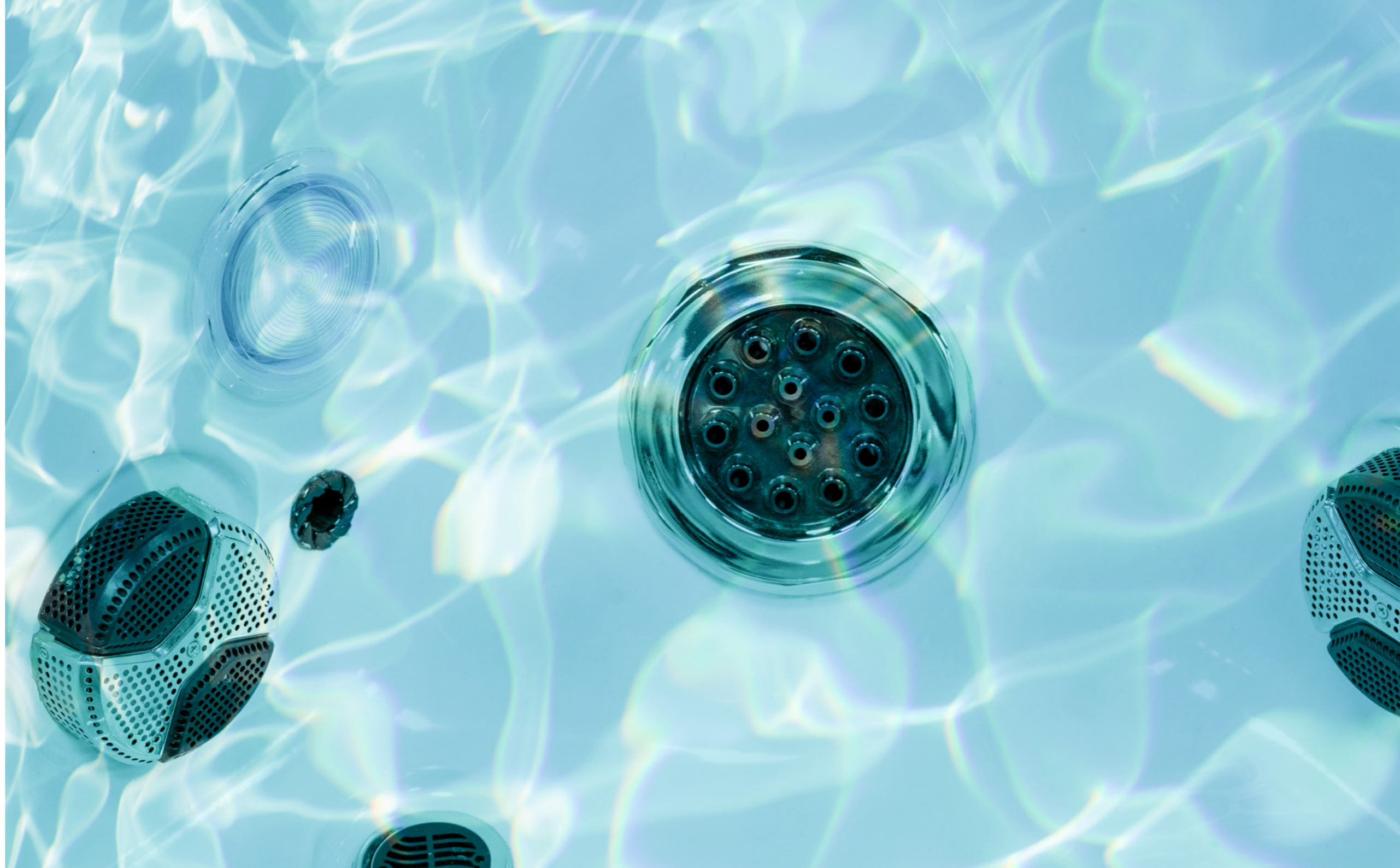

BLUETOOTH

Nie war es einfacher, eine Bluetooth-Verbindung zu Ihrem Whirlpool herzustellen. Folgen Sie einfach den Anweisungen unten, um Ihren Whirlpool mit Ihrem Tablet/Gerät zu synchronisieren.

Fehlerbehebung

Oft kann keine Bluetooth-Verbindung hergestellt werden, weil Ihr Telefon (oder Tablet) bereits mit einem anderen Gerät verbunden ist, oder über ein anderes Gerät genutzt wird. Einige Bluetooth-fähige Geräte können zu jeder Zeit nur mit einem anderen Gerät verbunden sein. Aus diesem Grund müssen Sie zuerst alle bestehenden Verbindungen aufheben, bevor eine Kopplung stattfinden kann.

WICHTIG:

Updates von Telefonsoftware und Soundsystem können die Konnektivität oder Dienstanweisungen beeinträchtigen. Sollten Sie diesbezüglich Hilfe benötigen, wenden Sie sich unter 01246 559071, Option 3, bitte an das Technikteam von Superior Wellness.

Sollte dieser Ansatz die Verbindungsprobleme nicht beheben, empfehlen wir, die Bluetooth-Verbindung erneut von Grund auf herzustellen, indem Sie in den Einstellungen zunächst auf „Forget this device“ (Dieses Gerät vergessen) drücken. Um Bluetooth zurückzusetzen, muss der Pool für mindestens 15 Minuten abgeschaltet werden.



So verbinden Sie Ihr Gerät

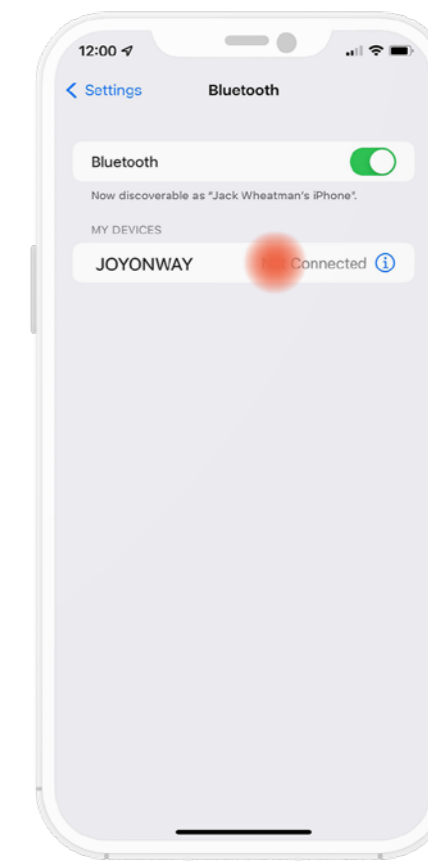
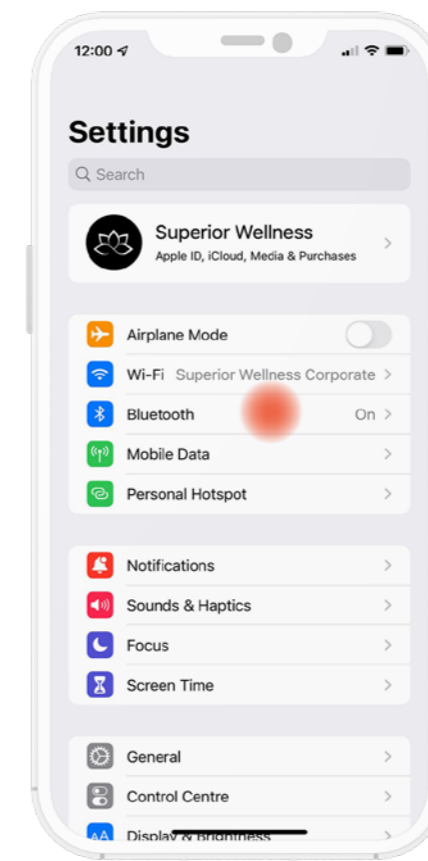
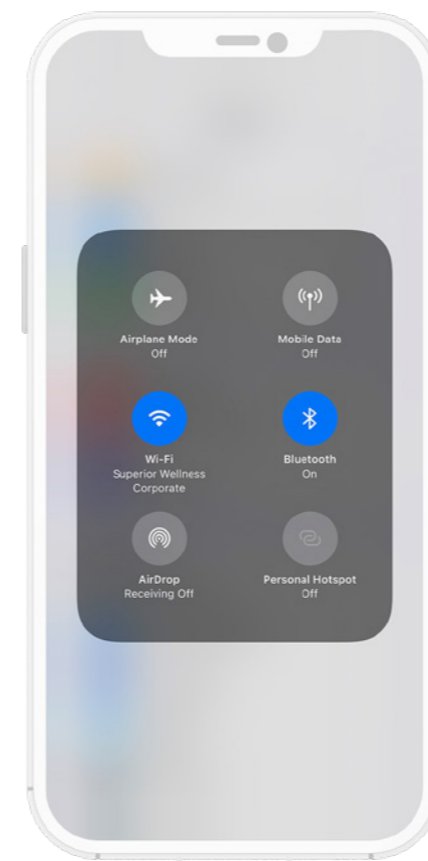

WICHTIG:

Achten Sie darauf, dass sich die Geräte in Reichweite befinden. Um eine uneingeschränkte Verbindung aufrechtzuerhalten, stellen Sie sicher, dass die Geräte nicht weiter als sechs Meter voneinander entfernt sind. Sollte die Qualität Ihrer Verbindung nicht ausreichen, versuchen Sie bitte, die Geräte näher zueinander zu bringen.

Schritt 1:

Vergewissern Sie sich, dass die Geräte eingeschaltet und zum Verbinden bereit sind. Überprüfen Sie, ob Bluetooth auf Ihrem Telefon, Tablet oder Computer angeschaltet ist (dies können Sie tun, indem Sie die Einstellungen öffnen, das Bluetooth-Menü anklicken und die entsprechende Schaltfläche antippen).

Schritt 2:

Sobald sich Ihr Gerät mit Ihrem Whirlpool gekoppelt hat, können Sie es aus der Dropdown-Liste für die Kopplung auswählen. In der Regel wird der Name als „JOYONWAY“ angezeigt, und der Code für Ihren Whirlpool lautet 2288.

Sobald Sie all diese Schritte ausgeführt haben, sollten Ihr Gerät und Ihr Whirlpool gekoppelt und für die Nutzung dieser Funktion bereit sein.

BLUETOOTH TROUBLESHOOTING

Oft kann keine Bluetooth-Verbindung hergestellt werden, weil Ihr Telefon (oder Tablet) bereits mit einem anderen Gerät verbunden ist, oder über ein anderes Gerät genutzt wird. Einige Bluetooth-fähige Geräte können zu jeder Zeit nur mit einem anderen Gerät verbunden sein. Aus diesem Grund müssen Sie zuerst alle bestehenden Verbindungen aufheben, bevor eine Kopplung stattfinden kann.

Sollte dieser Ansatz die Verbindungsprobleme nicht beheben, empfehlen wir, die Bluetooth-Verbindung erneut von Grund auf herzustellen, indem Sie in den Einstellungen zunächst auf „Forget this device“ (Dieses Gerät vergessen) drücken.

WICHTIG:

Updates von der Handysoftware oder der Musiksoftware kann die Verbindung oder Anwendung beeinflussen.

Mein Gerät befindet sich im Suchmodus um in der Nähe Bluetooth-Geräte zu finden, jedoch wird ein Bluetooth Empfänger gefunden.

Vergewissern Sie sich, dass die Audiostation eingeschaltet ist, dass Sie sich in Reichweite befinden und dass die Bluetooth Station nicht bereits mit einem anderen Gerät verbunden ist.

Trotz der Tatsache, dass mein Gerät in Reichweite ist und dass der Bluetooth Empfänger eingeschaltet ist, tritt ein Fehler auf, wenn ich versuche ein Gerät zu koppeln oder zu verbinden.

Löschen Sie alle bestehenden Verbindung zwischen Ihrem Gerät und der Audio-Station, setzen Sie alle Bluetooth Verbindungen auf Ihrem Gerät zurück oder verbinden Sie sich mit der Station und beginnen Sie erneut mit dem Kopplungsversuch.

Mein Gerät ist verbunden, aber die Musik wird nicht abgespielt

In einigen Fällen wird der Bluetooth-Empfänger nicht im Stande sein die Musikanwendung vom verbundenen Gerät abzuspielen. Vergewissern Sie sich, dass die Musikanwendung geöffnet ist und am Hauptbildschirm Ihres Mobilgeräts abgespielt wird.

Mein Gerät ist verbunden, jedoch wird Musik von meinem Gerät abgespielt, anstatt von der Audio-Station.

Es könnte ein Fehler bei der Verbindung mit dem Bluetooth-Empfänger passiert sein. Trennen Sie Ihr Gerät von der Station und starten Sie die Verbindung neu.

Der automatische Wiederverbindungsmodus funktioniert nicht

Es ist möglich, dass andere Geräte an die Audio-Station angeschlossen wurden und dass das aktuelle Gerät nicht mehr eines der letzten 3 Verbindung ist, oder dass es über die Stationstastatur getrennt wurde. In diesem Fall müssen Sie das Gerät zum Bluetooth-Empfänger manuell aktivieren um eine Wiederverbindung mit diesem bestimmten Gerät zu ermöglichen.

Wenn alles andere nicht funktioniert

Es könnte sein, dass sich das Bluetooth zu viele andere Geräte gemerkt hat und ein Reset benötigt. Das kann über „vergessen Sie Geräte“ auf Ihrem Handy gemacht werden. Danach schalten Sie den Whirlpool für 5 min aus und dann wieder ein. Wenn Sie es kürzer als 5 min machen, wird das Bluetooth System nicht zurückgesetzt. Versuchen Sie eine erneute Verbindung herzustellen.

Lautsprecher Betätigung

Betätigen der Pop-up Lautsprecher:

- Drücken Sie den Lautsprecher in der Mitte und der Lautsprecher wird langsam nach oben gehen.
- Drücken Sie den Pop-up Lautsprecher so lange nach unten, bis er ganz unten angekommen ist. Dann sollten Sie ein Klick hören. Das heißt, der Lautsprecher ist unten eingerostet.



FILTERPFLEGE

Saubere Filter sind sowohl für die Sicherheit als auch für die Langlebigkeit Ihres Whirlpools von entscheidender Bedeutung. Indem Sie Ihre Filter gewissenhaft reinigen, stellen Sie sicher, dass das Wasser in Ihrem Pool immer frisch und hygienisch ist.

Der folgende Wartungsplan soll Ihnen eine Vorstellung der bestmöglichen Vorgehensweise zur Instandhaltung Ihrer Filter geben:

FAQ zu Filtern

Wie oft sollte ich meine Filter reinigen?

Die Antwort auf diese Frage hängt von Ihrer Nutzung ab, aber wir empfehlen, sie alle zwei Wochen einmal zu reinigen. Durch eine starke Nutzung verstopfen Ihre Filter schneller. Jedoch ist die Situation eine andere, wenn Sie Ihren Whirlpool zum ersten Mal auffüllen oder jedes Mal, wenn Sie das Wasser ablassen und wiederauffüllen. In diesen Fällen verstopfen die Filter innerhalb von drei bis vier Tagen, entweder aufgrund von in Leitungswasser enthaltenen kleinen Teilchen oder von der Herstellung/vom Transport übriggebliebenen Partikeln.

Was passiert, wenn ich meine Filter nicht regelmäßig genug reinige?

Eine mangelnde Reinigung der Filter kann den Wasserfluss behindern. Infolgedessen fährt der Whirlpool automatisch herunter. Sind Ihre Filter verdreckt, können die folgenden Diagnosemeldungen auf Ihrem Touchpad auftauchen: FLO, Heater Dry, LF, OHH oder -- (zwei Striche). Um zu bestätigen, dass die Filter die Problemursache sind, entfernen Sie sie und lassen Sie den Whirlpool für einige Minuten laufen. Waren sie die Ursache, wird die Meldung gelöscht. Wird die Meldung nach wie vor angezeigt, versuchen Sie, den Whirlpool bei entfernten Filtern abzuschalten, und schalten Sie ihn wieder an.

Bitte beachten Sie, dass Sie den Whirlpool NICHT ohne Filter laufen lassen DÜRFEN. Wird die Meldung nach diesen Aktionen immer noch angezeigt, wenden Sie sich bitte an ein Mitglied des Superior Wellness-Teams.

Wie reinige ich meine Filter?

Wir empfehlen, dass Sie Ihre Filter mit einem Reinigungsmittel speziell für Whirlpoolfilter reinigen. Besprühen Sie die Filter für optimale Ergebnisse mit einem Instant-Filterreiniger, warten Sie 15 Minuten und spülen Sie sie mit einem Schlauch ab. Eine zusätzlich zu empfehlende Reinigungsmethode ist, die Filter über Nacht in einem Eimer mit einer Filterreinigungslösung einweichen zu lassen. Diese Lösung baut Öle aus den Falten ab und ermöglicht somit eine Tiefenreinigung der Filter. Bitte achten Sie darauf, dass Ihr Filter lufttrocken ist, bevor Sie ihn wieder in den Whirlpool einsetzen.

Welche Filter benötige ich für meinen Whirlpool?

Jedes Whirlpoolmodell ist anders. Aus diesem Grund ist es wichtig, dass Sie die für das Modell, das Sie gekauft haben, richtigen Filter verwenden. Bitte schlagen Sie auch in unserem Filterleitfaden auf Seite 20 nach, oder kontaktieren Sie ein Mitglied unseres Teams unter Angabe von Marke und Modell.



TOP-TIPP:

Lassen Sie Ihren Whirlpool nie ohne eingesetzten Filter zurück, außer er ist leer.

CHEMISCHE BÄDER WÖCHENTLICH

- Entfernen Sie den bzw. die Filter aus Ihrem Pool und spülen Sie sie mit sauberem Wasser (nutzen Sie entweder einen Wasserschlauch oder reinigen Sie sie in einem Eimer)
- Spreizen Sie jede Falte und spülen Sie sie gründlich aus, um alle Verschmutzungen, Haare oder Ablagerungen zu entfernen
- Sprühen Sie den Filter mit Instant-Reinigungsspray ein, lassen Sie es 20 Minuten einziehen und spülen Sie ihn dann gründlich ab

TOP-TIPP:

Es hat sich bewährt, mehrere Filter zu besitzen. Setzen Sie einen Ersatzfilter ein, während Sie das Wasser ablassen und wiederauffüllen (und die genutzten Filter reinigen). Wechseln Sie die Filter während jedem dieser Vorgänge.

CHEMISCHE BÄDER VIERTELJÄHRLICH

- Sie sollten Ihr Whirlpoolwasser mindestens alle drei Monate wechseln. Wir empfehlen, Ihre Filter währenddessen gründlich in Chemikalien einzuweichen
- Für ein chemisches Bad benötigen Sie eine Reinigungschemikalie speziell für Whirlpoolfilter
- Verdünnen Sie die Chemikalie gemäß den Anweisungen auf der Flasche mit Wasser. Achten Sie darauf, dass der Filter in der Menge vollständig untertauchen kann
- Lassen Sie den Filter über Nacht in der Lösung ruhen. Spülen Sie ihn am nächsten Tag ab und lassen Sie ihn trocknen

FILTERWECHSEL 6 MONATE

- Für den größtmöglichen Filternutzen und um das Wasser so sauber wie möglich zu halten, sollte Ihr Whirlpoolfilter alle 26 Wochen ausgetauscht werden
- Ersatzfilter können direkt von Superior Wellness oder Superior Wellness-Vertragshändlern bezogen werden

SO REINIGEN SIE IHREN WHIRLPOOL

Es ist unverzichtbar, dass Sie Ihren Whirlpool regelmäßig reinigen. Selbst bei einer idealen Entkeimerkonzentration können Whirlpools einen Biofilm entwickeln. Von diesem ernähren sich Bakterien, die sich daraufhin in Ihrem Wasser ansiedeln, das Chlor aufessen und so Schadstoffen den Weg freimachen, die langfristig die Legionärskrankheit oder einen E.coli-Befall verursachen können.

Wir empfehlen, dass Sie zur Reinigung der Rohre und zur Entfernung eines möglichen Biofilms die Reinigungsflüssigkeit Spa Flush verwenden, bevor Sie Ihren Whirlpool leeren. Lassen Sie die Flüssigkeit nach dem Hinzufügen 20 bis 30 Minuten zirkulieren. Sollte sich Schaum bilden, ist das kein Grund zur Besorgnis – das bedeutet, dass das Mittel funktioniert. Nachdem die 20 bis 30 Minuten vergangen sind, können Sie beginnen, Ihren Whirlpool zu leeren (bitte schlagen Sie die Informationen zur sicheren Leerung Ihres Whirlpools auf Seite 15 nach).

Wir empfehlen, die Zeit zu nutzen und die Filter zu reinigen, während das Wasser aus Ihrem Pool abfließt. Nehmen Sie sich einfach einen Eimer und füllen Sie ihn mit warmem Leitungswasser. Geben Sie etwas Hot Tub Filter Cleaner zum Wasser im Eimer, rühren Sie kurz um, um den Reiniger aufzulösen, und legen Sie dann den Filter hinein. Lassen Sie ihn 24 Stunden lang im Wasser liegen und spülen Sie ihn danach gründlich mit frischem, sauberem Wasser ab. Lassen Sie den Filter an der Luft trocknen, bevor Sie ihn wieder in den Whirlpool einsetzen. Wir empfehlen, in der Zwischenzeit einen sauberen Ersatzfilter zu nutzen, während Sie diesen Reinigungsschritt ausführen.

Ist Ihr Whirlpool leer, sprühen Sie das Gehäuse mit Hot Tub Cleaner ein (nicht mit herkömmlichen Haushaltsprodukten) und nutzen Sie ein Mikrofasertuch, um Rückstände zu entfernen. Vergessen Sie nicht, die Bereiche um die Düsen zu reinigen. Spülen Sie alle Oberflächen und lassen Sie das Spülwasser vollständig ablaufen, um Schaumbildung zu vermeiden, bevor Sie Ihren Whirlpool erneut auffüllen. Reinigen Sie anschließend die Unterseite der Abdeckung, um sie zu schützen und ihre Lebensdauer zu verlängern.

So lassen Sie das Wasser ab

Auch wenn Wasser chemisch aufbereitet wird, entstehen irgendwann Ablagerungen und Ansammlungen, die einen Wechsel nötig machen. Wir empfehlen, das Wasser in Ihrem Pool alle drei bis vier Monate abzulassen und wieder aufzufüllen. Führen Sie eine Wasserspülung durch, bevor Sie Ihren Pool entleeren, um etwaige Verschmutzungen, Ablagerungen und Kalzium aus den Rohren zu entfernen – dies fließt dann mit dem Spülwasser ab. Wir empfehlen, das Gehäuse und die Oberfläche Ihres Pools mit dem Spa Surface Cleaner zu desinfizieren und zu reinigen, bevor Sie ihn wiederauffüllen und erneut nutzen.

Folgen Sie diesen Anweisungen, um Ihren Pool sicher zu leeren:

- Schalten Sie Ihren Whirlpool über den Trennschalter vollständig ab. Besitzen Sie einen 13amp Whirlpool, schalten Sie die Steckerbuchse ab
- Ist er abgeschaltet, machen Sie das Ablassventil an Ihrem Pool ausfindig (befindet sich in der Regel an einer der Seiten)
- Schrauben Sie das Ventil auf, um es zu öffnen, befestigen Sie einen Schlauch am Ventil und richten Sie das andere Ende auf eine geeignete Entwässerungsvorrichtung
- An diesem Punkt empfehlen wir, eine Tauchpumpe ins Wasser zu lassen, wobei Ihr Schlauch an einem Abfluss anliegt
- Sobald sie in Position ist, schalten Sie die Tauchpumpe am Hauptschalter an
- Ermöglichen Sie es dem Pool, sich vollständig zu entleeren (bitte beachten Sie, dass dies einige Stunden dauern kann)

TOP-TIPP:

Eine Tauchpumpe, mit der das Wasser aus Ihrem Whirlpool abgelassen werden kann, ist bei uns direkt erhältlich.

SERVICE DES WHIRLPOOLS

Der Service ist nicht angedacht Ihren Whirlpool zu reparieren, jedoch um ihn gründlich zu reinigen und zu testen. Das Service soll Ihren Whirlpool zu einem sauberen und sicheren Platz zum Entspannen machen.

Nur das Entleeren und Befüllen Ihres Whirlpools wird die Ansammlung von Verunreinigungen in den Rohrleitungen nicht bekämpfen.

Wenn Sie Ihren Whirlpool zumindest einmal jährlich warten, wird dieser ein ansprechender Platz sein und Ihnen die Ruhe geben, dass Hygiene und Sicherheit vorhanden sind.

Die beste Jahreszeit um den Whirlpool zu nutzen, ist die Wintersaison. Nichtsdestotrotz schalten einige Kunden Ihre Whirlpools über Winter aus. Es ist wichtig zu erwähnen, dass nur das Auslassen des Wassers und das Ausschalten des Whirlpools zu Langzeit Schäden führen können. Es ist empfehlenswert, den Whirlpool komplett einzuwintern, um Schäden durch Frieren und schlechte Wetterbedingungen zu verhindern. Das richtige Einwintern Ihres Whirlpools wird dem Whirlpool den besten Schutz in der Zeit, wo dieser nicht in Funktion ist, gewährleisten.

Mehr Information über Ihre Wartung

Bevor ein Techniker zur Wartung kommt, vergewissern Sie sich, dass Ihr Whirlpool mit Wasser befüllt ist. Das dient dazu, weil der Techniker das Wasser mit Chemikalien versetzen wird, um dieses durch die Rohre zu spülen. Einmal gespült, wird der Techniker das Wasser ablassen und den Whirlpool wieder befüllen. Ein Wasserschlauch ist dazu notwendig.

Informieren Sie den Techniker vor dem Service über potentielle Hindernisse, wie wenig Platz, Pergolas, Podeste oder ein Aufstellort mit schwerem Zugang. Diese Information wird dem Techniker die Möglichkeit geben, Ihnen ein detailliertes Angebot über nicht standardisierte Arbeiten, welche notwendig sein könnten, unterzubereiten.

Wo auch möglich, wird der Techniker jede Düse entfernen und von innen reinigen.

Durch verschlechtertes Material kann es vorkommen, dass einige Düsen nicht entfernt werden können oder der Versuch der Entfernung diese beschädigen könnte. Unser Techniker wird immer sein Bestes geben, um dies zu verhindern.

WICHTIG

Der Techniker braucht auch Zugang zum Hauptstromschalter des Whirlpools. Das ist der Schalter im Verteilerkasten und nicht der Trennschalter im Außenbereich.



A dimly lit room featuring a hot tub as the central element. To the left, a dark chair is partially visible. To the right, a potted plant sits on a wooden surface. The background wall has horizontal slats. The overall atmosphere is dark and moody.

WICHTIGE INFORMATIONEN

Sicherheitsinformationen - 56

Fehlerbehebung - 58

SICHERHEITSINFORMATIONEN

Alle Elektroanschlüssen müssen von einem autorisierten Elektriker durchgeführt werden.

Wenn Sie elektronische Geräte installieren oder verwenden, vergewissern Sie sich, dass sie folgende Sicherheitsvorkehrungen befolgen:

Gefahr

- Gefahr des versehentlichen Ertrinkens. Äußerste Vorsicht ist geboten, um unbefugten Zugang durch Kinder zu verhindern. Um Unfälle vorzubeugen, stellen Sie sicher, dass die Kinder den Whirlpool nicht benutzen können, wenn Sie nicht beaufsichtigt sind.
- Verletzungsgefahr. Die Sauganschlüsse sind so dimensioniert, um den spezifischen Wasserfluss zu entsprechen, welcher durch die Pumpen erzeugt wird. Betreiben Sie den Whirlpool nie, wenn die Sauganschlüsse kaputt sind oder nicht vorhanden sind.
- Stromschlaggefahr. Installieren Sie den Whirlpool mindestens 1,5m von allen Metalloberflächen entfernt. Alternativ darf der Whirlpool innerhalb der 1,5m Zone zu Metalloberflächen installiert werden, wenn jede Metalloberfläche konstant an einen minimalen Erdungsdraht angeschlossen ist. Lassen Sie keine Elektrogeräte, wie Licht, Handy, Radio, TV, etc. innerhalb von 1,5m zum Whirlpool entfernt liegen. Nur wenn diese Geräte vom Hersteller bereits verbaut wurden, ist es zulässig.

Warnung

- Reduzieren Sie das Verletzungsrisiko, indem sie Kinder dieses Produkt nur unter strenger Beaufsichtigung verwenden lassen.
- Elektroanschluss – die Stromleitung muss einen entsprechend ausgelegten Schalter für dieses Produkt enthalten oder einen Stromkreisunterbrecher zum Öffnen aller ungeerdeten Zuleitungen, um den landesweiten Normen zu entsprechen. Diese Trennung muss leicht zugänglich und sichtbar für den Benutzer sein, jedoch 2m entfernt vom Wasser montiert werden.

Um das Verletzungsrisiko zu reduzieren

- Das Wasser im Whirlpool sollte niemals 40°C überschreiten. Wassertemperaturen zwischen 38°C und 40°C sind für einen gesunden Erwachsenen sicher. Niedrigere Temperaturen sind für Kinder empfehlenswert und wenn die Badedauer 10min übersteigt.
- Wenn Sie schwanger sind, bitte konsultieren Sie Ihren Arzt bevor Sie den Whirlpool benutzen
- Bevor Sie den Whirlpool benutzen, sollen Sie die Wassertemperatur mit eine Thermometer messen, da die Messtoleranz für die Wassertemperatur am Steuergerät variieren kann.

- Der Konsum von Alkohol, Drogen oder Medikamenten vor oder während der Whirlpool Nutzung kann zu Bewusstlosigkeit führen und in weiterer Folge zu einem Ertrinken.
- Wenn Sie eine Vorerkrankung mit dem Herzen haben, einen hohen oder niedrigen Blutdruck haben, Kreislaufprobleme haben oder Diabetes haben oder and Fettleibigkeit leiden, sollten Sie einen Arzt vor der Nutzung konsultieren.
- Wenn Sie Medikament einnehmen, sollten Sie sich vor der Nutzung mit Ihrem Arzt konsultieren, da einige Medikamente Schläfrigkeit hervorrufen können und andere Medikamente können wiederum die Herzfrequenz, Blutdruck oder Kreislauf beeinflussen.
- Stromschlag verhindern. Schließen Sie keine externen Geräte (wie Kabel, Lautsprecher, Kopfhörer, Audio/Video Geräte, etc.) an das System an.
- Setzen Sie sich weder auf die Whirlpool und Swim Spa Abdeckung, noch stellen Sie Sachen darauf.
- Benutzen Sie den Whirlpool oder Swim Spa nicht unmittelbar nach anstrengenden Trainings.

- Schmerzen oder Schwindel – wenn Sie Schmerzen oder Schwindel verspüren, unterbrechen Sie die Nutzung und kontaktieren Sie einen Arzt.
- Vorerkrankungen – es ist wichtig, dass Personen mit Vorerkrankungen oder Problemen, wie Fettleibigkeit, Herzkrankheiten, hoher oder niedriger Blutdruck, Krauslaufprobleme, Schwangerschaft oder Diabetes Ihren Arzt vor der Whirlpool Nutzung kontaktieren.
- Fristen – Halten Sie angemessen Badezeiten ein, wenn Sie den Whirlpool oder Swim Spa benutzen. Zu langes Baden an hohen Temperaturen kann zu erhöhten Körpertemperaturen führen. Zu den Symptomen gehören Schwindel, Übelkeit, Ohnmacht, Benommenheit und reduziertes Bewusstsein. Diese Ursachen könnten zu einem Ertrinken führen.
- Düsen – die Düsen erzeugen einen Wasserstrahl mit einem relativ hohen Druck. Zu langes Benutzen der Düsen auf gewissen Körperteilen kann Blutergüsse auf Ihrer Haut verursachen.
- Ertrinkungsgefahr – um die Gefahr des Ertrinkens zu vermeiden, solle die Abdeckung des Whirlpools richtig angebracht, sowie verriegelt sein, wenn nicht in Gebrauch.

Vorsicht

Gefahr des Stromschlages:

- Ersetzen Sie Komponenten nur mit Originalersatzteilen
- Warten Sie dieses Produkt nicht selber, da das Öffnen oder Entfernen der Audio Abdeckung Sie gefährlichen Spannungen oder anderen Verletzungsgefahren aussetzen könnte. Lassen Sie alle Wartungsarbeiten von einem qualifizierten Fachmann durchführen.
- Wenn Stromversorgungsanschlüsse oder Netzkabel beschädigt sind; wenn Wasser in den Bereich tritt, wo sich die elektrischen Geräte befinden; wenn die Schutzschilder oder Barrieren Anzeichen von Verschlechterung zeigen; oder wenn andere Anzeichen einer potentiellen Beschädigung zu sehen sind, schalten Sie das Gerät aus und kontaktieren Sie einen qualifizierten Service Fachmann.
- Nutzen Sie keine Audio-Video Geräte, wenn Sie sich im Whirlpool befinden
- Bringen Sie keine Gegenstände in den Whirlpool, die Schäden an der Wanne verursachen könnten
- Legen Sie niemals einen Gegenstand in eine Öffnung rein

Wichtig

- Entfernen Sie Wasser oder Fremdkörper von der Abdeckung
- Dieses Gerät sollte regelmäßigen Wartungen unterzogen werden (z.B. alle 3 Monate), um sicherzustellen, dass der Whirlpool einwandfrei funktioniert
- Installation des Whirlpools für andere Zwecke als den privaten Gebrauch führen zur Aufhebung der Herstellergarantie
- Richtige Wasserpflege ist erforderlich, um das Wasser zu pflegen und Schäden an den Bauteilen zu verhindern

FEHLERBEHEBUNG

Sollten Sie Problem mit Ihrem Whirlpool haben, bitte zögern Sie nicht Ihren autorisierten Whirlpool Fachhändler zu kontaktieren.

Problem	Fehlerursache	Fehlerbehebung
Whirlpool ist nicht funktionsfähig	<ul style="list-style-type: none"> Stromausfall Sicherung hat ausgelöst Heizungs-Übertemperatursicherung hat ausgelöst Whirlpool Sperre ist aktiviert 	<ul style="list-style-type: none"> Prüfen Sie Ihre Stromverbindung Sicherung zurückstellen Strom für 30sec abdrehen um die Sicherung zurückzustellen; dann Filter auf Verstopfung überprüfen Die Whirlpool Sperre deaktivieren
Der Whirlpool heizt nicht auf, obwohl die Düsen und das Licht funktionieren	<ul style="list-style-type: none"> Luftschleuse nach Wasserbefüllung Verstopfter Filter Defekte Luftzirkulationspumpe oder Heizung 	<ul style="list-style-type: none"> Lösen Sie die Luftschleuse, indem Sie Pumpen und/oder Heizungsschraubmutter lösen Prüfen Sie verstopfte Filter, probieren Sie den Filter zu entfernen und prüfen Sie, ob dann der Whirlpool heizt Prüfen Sie die Wasserzirkulation Schalten Sie die Pumpe schnell 10 mal EIN/AUS um das Luftsystem ins Laufen zu bringen
Düsenfunktion ist schwach oder schwankt	<ul style="list-style-type: none"> Wasserstand ist zu gering Filter sind verstopft Luftregler Ventil ist zu 	<ul style="list-style-type: none"> Füllen Sie Wasser nach Reinigen Sie die Filter Öffnen Sie das Luftregler-Ventil Drehen Sie die einzelnen Düsen auf, wenn diese nicht eingeschaltet sind
Licht ist nicht funktionsfähig	<ul style="list-style-type: none"> Spa Sperre ist aktiviert Lichtanschluss oder Installation ist falsch 	<ul style="list-style-type: none"> Deaktivieren Sie die Spa Sperre Machen Sie eine Neu-Installation des Lichts
Fehleranzeige Flo, Htr dry, Dr, Dy	<ul style="list-style-type: none"> Filter könnten blockiert sein Zirkulationspumpe könnte defekt sein 	<ul style="list-style-type: none"> Prüfen Sie und ersetzen Sie die Filter, wenn nötig Zirkuliert das Wasser im Whirlpool? Schalten Sie die Pumpe schnell 10 mal EIN/AUS um das Luftsystem ins Laufen zu bringen

Fehler	Fehlerursache	Fehlerbehebung
Trübes Wasser	<ul style="list-style-type: none"> Schmutzige Filter Übermäßige Öle/organische Substanzen Falsche Desinfektion Schwebstoffe/organische Substanzen Übermäßig gebrauchtes/altes Wasser 	<ul style="list-style-type: none"> Schocken Sie das Wasser mit einem Entkeimer Fügen Sie Entkeimer hinzu Passen Sie die Alkalität und/oder pH an Schalten Sie die Massepumpen ein Wasser auslassen und neu befüllen
Wassergeruch	<ul style="list-style-type: none"> Übermäßige organische Substanzen im Wasser Falsche Desinfektion Niedriger pH 	<ul style="list-style-type: none"> Schocken Sie das Wasser mit einem Entkeimer Fügen Sie Entkeimer hinzu ph auf rcc Wert anpassen
Chlorgeruch	<ul style="list-style-type: none"> Chlorlevel zu hoch Niedriger pH 	<ul style="list-style-type: none"> Schocken Sie das Wasser mit einem Entkeimer ph auf den empfohlenen Wert anpassen
Modergeruch	<ul style="list-style-type: none"> Bakterien oder Algen Wachstum 	<ul style="list-style-type: none"> Schocken Sie das Wasser mit einem Entkeimer (wenn das Problem noch immer besteht, Wasser ablassen, Whirlpool reinigen und neu befüllen)
Biofilm im Spa oder auf den Seiten	<ul style="list-style-type: none"> Öle oder Schmutz 	<ul style="list-style-type: none"> Schaum mit einem Lappen auswischen (Wenn viel Schaum am Rand ist, Wasser ablassen und mit einen Whirlpool Reiniger den Schaum entfernen. Danach neu befüllen).
Algenwachstum	<ul style="list-style-type: none"> Hoher pH Zu wenig Entkeimer 	<ul style="list-style-type: none"> Schocken Sie das Wasser mit einem Entkeimer und ph einstellen Schocken Sie das Wasser mit einem Entkeimer Entkeimerstand prüfen und warten
Augenreizung	<ul style="list-style-type: none"> Niedriger pH Zu wenig Entkeimer 	<ul style="list-style-type: none"> Ph anpassen Schocken Sie das Wasser mit einem Entkeimer Entkeimerstand prüfen und warten
Hautreizung/Ausschlag	<ul style="list-style-type: none"> Unhygienisches Wasser Chlorgehalt über 5ppm 	<ul style="list-style-type: none"> Schocken Sie das Wasser mit einem Entkeimer Entkeimerstand prüfen und warten Chlorgehalt auf 5ppm reduzieren bevor der Spa verwendet wird
Flecken	<ul style="list-style-type: none"> Alkalität und pH zu niedrig Hoher Eisen und Kupfergehalt im Wasser 	<ul style="list-style-type: none"> Alkalität anpassen und/oder ph Wert Metallablagerungsinhibitor verwenden
Kalk	<ul style="list-style-type: none"> Hoher Calcium-Inhalt im Wasser Alkalität und ph zu hoch 	<ul style="list-style-type: none"> Alkalität anpassen und/oder ph Wert Wenn Sie Kalk entfernen müssen, Wasser ablassen, Kalk abschrubben, Spa neu befüllen und Wasser balancieren

Superior Wellness Limited

Superior House,
Broombank Park,
Chesterfield,
S41 9RT

01246 559071

info@superiorwellness.co.uk

superiorwellness.co.uk

Werden Sie sozial mit uns:

